

Prise RJ 45 Saillie pour LCS5 Catégorie 5e

Référence(s): 860 59/61 - 861 59/61

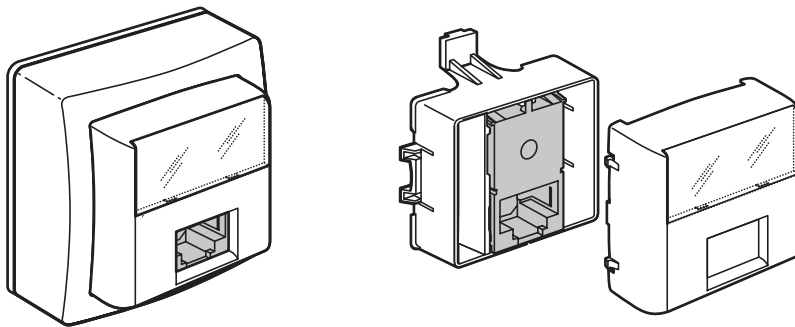

SOMMAIRE	Page
1. Caractéristiques générales	1
2. Présentation	1
3. Montage.....	1
4. Caractéristiques techniques	1
5. Règles d'installation.....	2
6. Cotes d'encombrement	2
7. Raccordement usuel.....	2
8. Performances	2-3
9. Normes et agréments.....	3

1. CARACTERISTIQUES GENERALES

Prise RJ 45 de catégorie 5e.
Permet les transmissions à haut débits (Gigabit Ethernet).

	UTP	FTP
	AL 01	AL 02
	860 59	860 61
	861 59	861 61

2. PRESENTATION

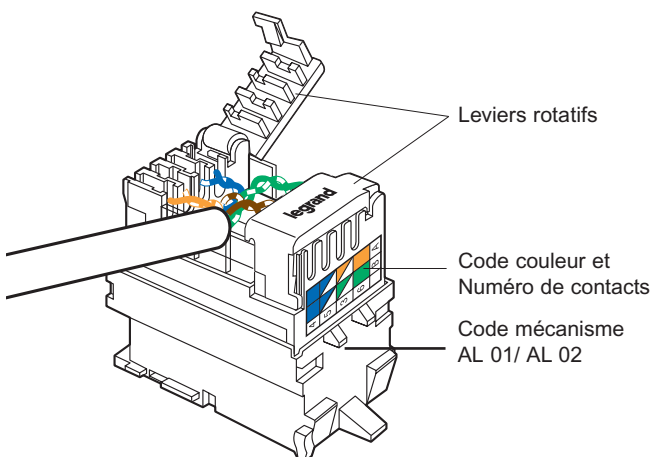

3. MONTAGE

Montage direct par enclipsage sur goulottes et colonnes de distribution pour appareillage Mosaic, boîte d'encastrement Batik
- sur supports Mosaic Legrand
- avec plaques Mosaic Legrand

3. MONTAGE (suite)

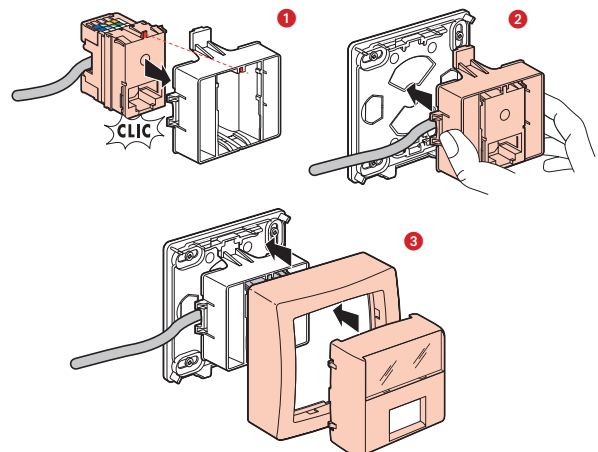

4. CARACTERISTIQUES TECHNIQUES

Contacts : or / nickel, épaisseur d'or > 1,27 µm.

Pièces métalliques : Bronze (CuSn5).
Isolant Module : ABS - Polycarbonate.
Enjoliveur : Polycarbonate RAL 9010

Connecteurs RJ 45 équipés de leviers rotatifs ne nécessitant pas d'outil spécifique et permettant un re-câblage en cas d'erreur.

Double code couleur EIA - TIA 568 A et B sur bornes
- UTP 8 contacts
- FTP 9 contacts

Conducteurs admissibles :
- Monobrin : 0,5 à 0,65 mm, AWG 24 à 22
- Isolant conducteur polyéthylène : Ø maxi sur isolant 1,5 mm.

Nombre de fils à raccorder par connexion : 1
Nombre de connexions et déconnexions maxi :
5 dont 2 sans rafraîchir le fil.
Tension de claquage ≥ 1000 V.
Résistance de contact ≤ 20 mΩ.
Résistance d'isolement ≥ 500 MΩ sous 100 V continu.

Températures d'utilisation : - 40°C à + 70°C
Chaleur humide cycle 6 jours.
Tenue aux gaz (H2S et SO2).

Endurance : 2500 manœuvres (enfichage / déenfichage).
Accepte les fiches :
RJ 11 (4 contacts), RJ 12 (6 contacts), RJ 45 (9 contacts).

Prise RJ 45 Saillie pour LCS5 Catégorie 5e

Référence(s) : 860 59/61 - 861 59/61

5. RÈGLES D'INSTALLATION

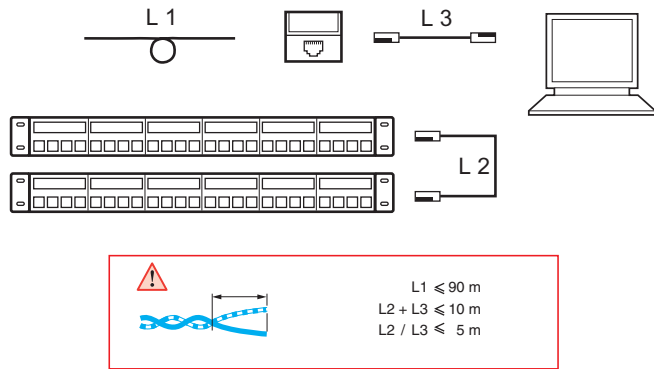

6. COTES D'ENCOMBREMENT

Complet

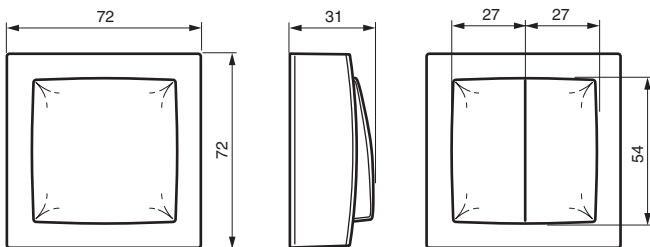

Composable

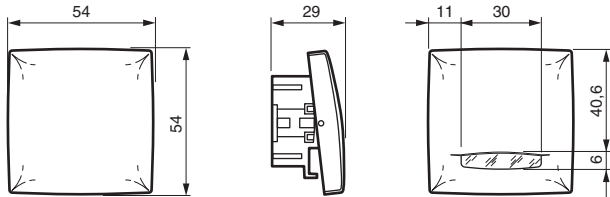

7. RACCORDEMENT USUEL DES RJ 45

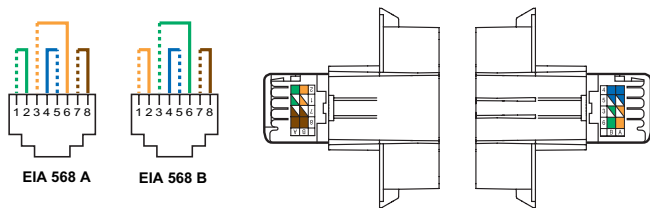

8. PERFORMANCES

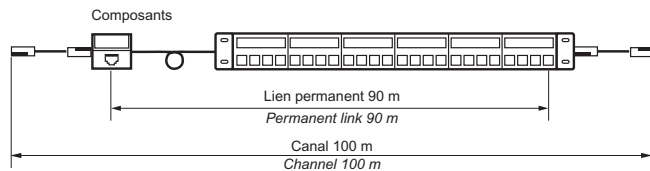

8.1 Performances composants (connecteurs RJ45)

UTP - NEXT

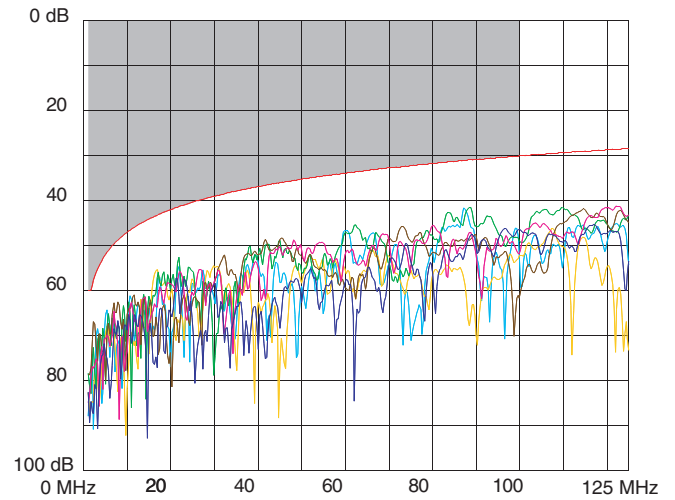

UTP - ACR

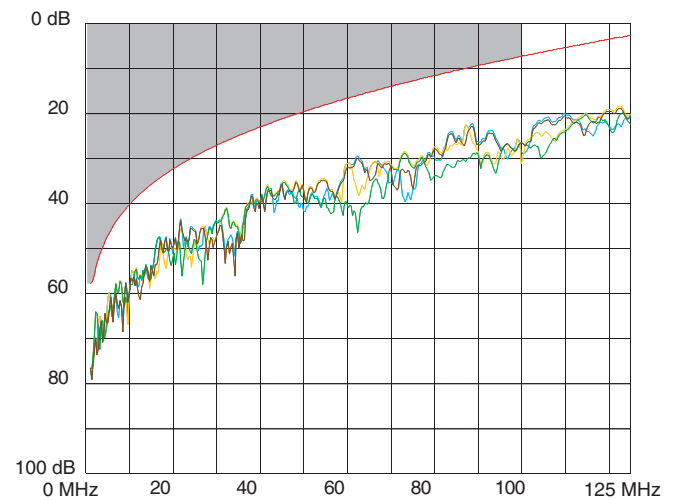

UTP - RETURN LOSS

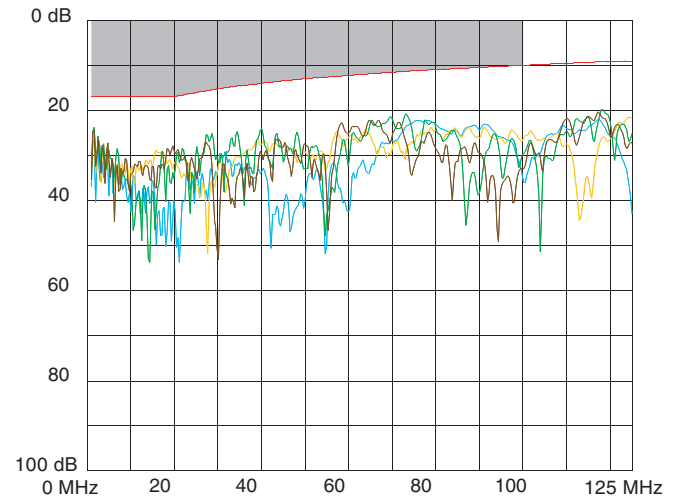

Prise RJ 45 Saillie pour LCS5

Catégorie 5e

Référence(s) : 86 059/61 - 861 59/61

8. PERFORMANCES (suite)

8.1 Performances composants (connecteurs RJ45)

FTP - NEXT

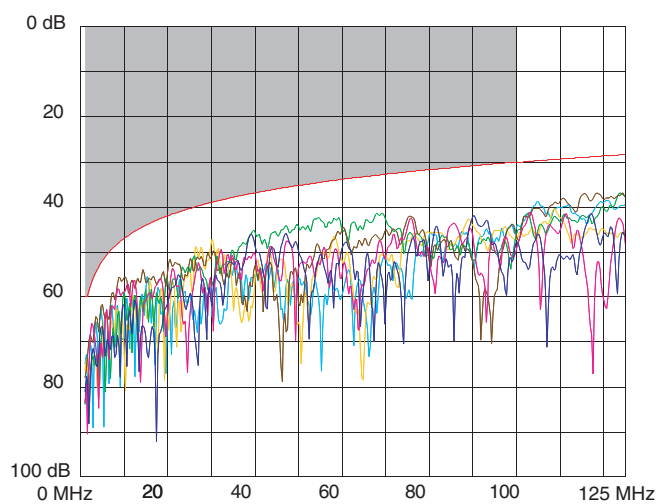

FTP - ACR

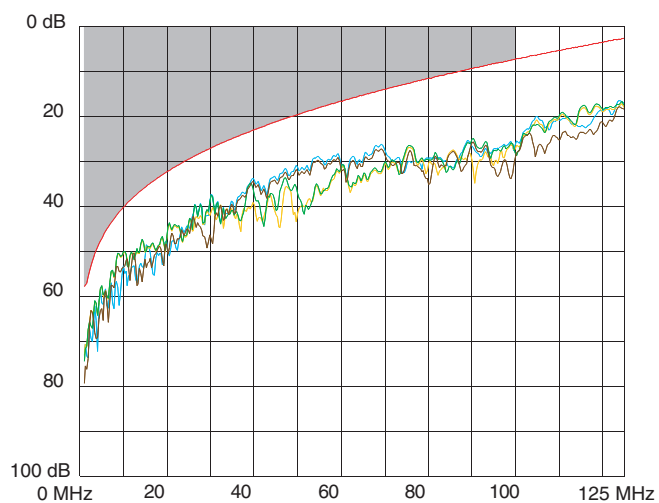

FTP RETURN LOSS

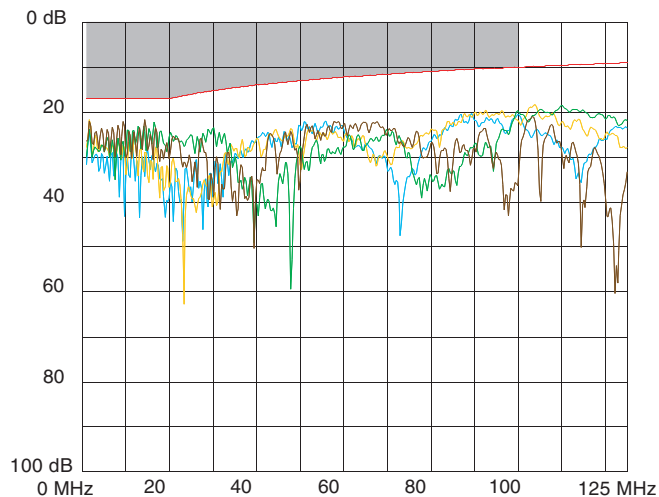

8. NORMES ET AGREMENTS

Conforme aux normes suivantes
ISO 11 801 Seconde édition
EN 50 173 Seconde édition
EIA / TIA - 568 - B.2
NFC 20 730
Norme 8877 - 603.7
N° d'arément 3P : 102 180