

## Mosaic Commandes à clé

Référence(s) : 0 770 72/73/74/75

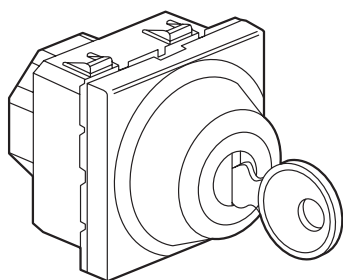

0 770 72/73

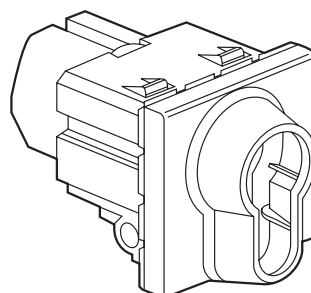

0 770 74/75

### 1. USAGE

Mécanisme de commande d'ouverture et de fermeture de circuits nécessitant l'utilisation d'une clef.

### 2. GAMME

Références	Désignation	Mode de fixation	Poids (g)
0 770 72	Inverseur à clef - 2 positions Clef RONIS 601	à clips	58,83
0 770 73	Inverseur à clef avec position arrêt Clef RONIS 601	à clips	58,83
0 770 74	Interrupteur à clef - 2 positions bipolaire Barillet européen	à clips	45,18
0 770 75	Poussoir inverseur à clef avec position arrêt Barillet européen	à clips	45,18

### 3. MISE EN SITUATION

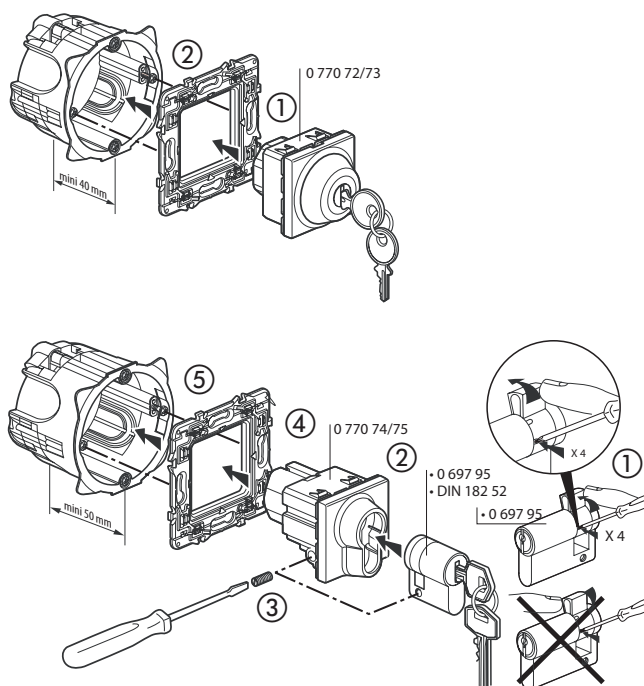

### 4. MONTAGE

Les mécanismes se montent en encastré (ou en saillie sauf 0 770 74/75).  
 Les mécanismes se montent en modulaire avec adaptateur réf. 0 802 99 (2 modules).

Les mécanismes se montent sur parois minces avec adaptateurs réf. 0 802 90 (1 module), réf. 0 802 91 (2 modules), réf. 0 802 92 (2 x 1 module vertical).

### 5. COTES D'ENCOMBREMENT

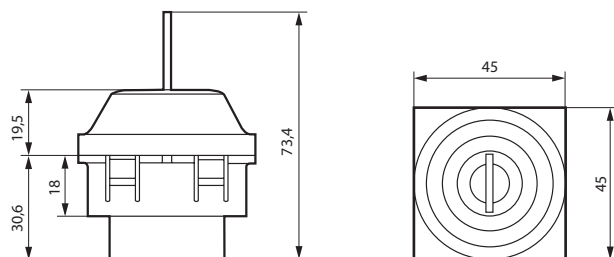

0 770 72/73

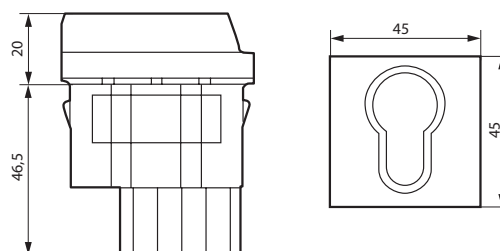

0 770 74/75

## 6. RACCORDEMENT

Tournevis : Philips 1  
Capacité des bornes : 2 x 2,5 mm<sup>2</sup>  
Longueur de dénudage : 6 mm

Réf. 0 770 72

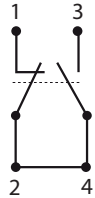
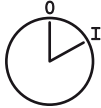

Réf. 0 770 74

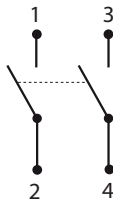
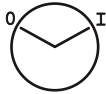

Réf. 0 770 73/75

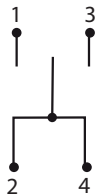
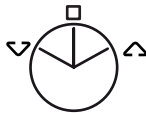

## 7. FONCTIONNEMENT

- **Réf. 0 770 74** : L'extraction de la clé s'effectue en position centrale, sans modifier l'état des contacts.
- **Réf. 0 770 75** : L'extraction de la clé s'effectue en position centrale, sur la fonction arrêt.

## 8. CARACTÉRISTIQUES TECHNIQUES

### ■ 8.1 Caractéristiques techniques

Essais aux chocs : IK 04  
Pénétration des corps solides/liquides : IP 41 (C15-100)

### ■ 8.2 Caractéristiques matières

Socle : Polycarbonate  
Enjoliveur : ABS (RAL 9003)

### ■ 8.3 Caractéristiques électriques

Autoextinguibilité : 650° C / 30 s  
Tension : 250 V  
Intensité : 6 A  
Fréquence : 50/60 Hz  
Puissance max. supportée : 750 W 230 V - 48 V continu 3 A

### ■ 8.4 Caractéristiques climatiques

Températures de stockage et d'utilisation : - 5° C à + 40° C

## 9. ENTRETIEN

Nettoyage superficiel au chiffon.  
Ne pas utiliser : acétone, dégraissant, trichloréthylène.

### ■ 9.1 Tenue aux produits de nettoyage

Tenue aux produits suivants : Hexane (EN 60669-1), Alcool à brûler, Eau savonneuse, Ammoniac dilué, Javel pure diluée à 10%, Produit à vitres, Lingettes pré-imprégnées.

### ■ 9.2 Tenue aux produits de nettoyage type hôpital

Tenue aux produits suivants : Anios, Surfanios, Bactilyline, Peroxide d'hydrogène (eau oxygénée 35%).

**Attention** : Pour l'utilisation de produits d'entretien spécifiques autres, un essai préalable est nécessaire.

## 10. ACCESSOIRES

Réf. 0 697 95 : Barillet européen pour interrupteurs 0 770 74/75 livré avec 3 clés DIN 182 52).