

Céliane™
Interrupteur individuel de volets roulants
à niveau d'ouverture programmable
émetteur - récepteur CPL/IR

Référence(s) : 672 56

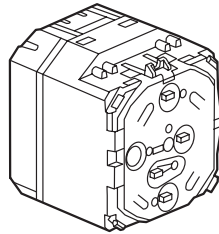

SOMMAIRE

Page

1. Utilisation	1
2. Gamme	1
3. Cotes d'encombrement	1
4. Mise en situation	1
5. Raccordement	2
6. Caractéristiques techniques	2
7. Performances	2
8. Fonctionnement	2 à 5
9. Problèmes et solutions	5

1. UTILISATION

L'interrupteur individuel de volets roulants "In One by Legrand" permet :

- La commande locale, manuelle en face avant du produit, d'un moteur pour volets roulants ou stores en montée/descente/stop et preset, relié à ses bornes et l'orientation des lamelles des stores vénitiens.
- La commande distante d'un moteur pour volets roulants ou stores en montée/descente/stop et preset à partir d'une commande de scénario encastrée ou modulaire ou d'un inter centralisé de volets, courant porteur ou radio (via l'interface CPL/IR), l'inter est récepteur.
- La commande à distance d'un moteur pour volets roulants ou stores en montée/descente/stop et preset à partir d'un émetteur infrarouge mobile. L'inter est récepteur infrarouge.
- La commande à distance d'un autre inter individuel de volets roulants "In One by Legrand". L'inter est alors émetteur.

2. GAMME

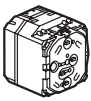
	Désignation	Référence	Poids (g)
	Interrupteur individuel de volets roulants à niveau d'ouverture programmable émetteur-récepteur CPL/IR	672 56	56

3. COTES D'ENCOMBREMENT

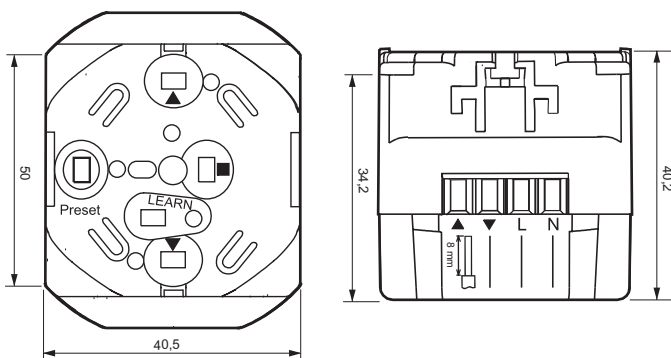

4. MISE EN SITUATION

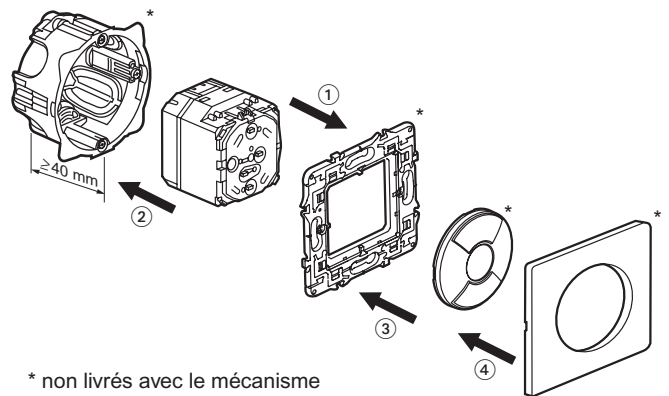

* non livrés avec le mécanisme

- 1 - On clippe le mécanisme par l'arrière sur le support.
- 2 - On visse l'ensemble mécanisme / support sur la boîte d'encastrément.
- 3 - On clippe l'enjoliveur + doigt sur le mécanisme
- 4 - On clippe la plaque sur le support

Peut être équipé de toutes les finitions Céliane.
Montage en multipostes en horizontal ou en vertical.

Interrupteur individuel de volets roulants à niveau d'ouverture programmable émetteur - récepteur CPL/IR

5. RACCORDEMENT

Nombre de bornes : 4

Types de bornes : à vis

Capacités des bornes : 2 x 1,5 mm² ou 1 x 2,5 mm²

Outil : tournevis plat 3,5 mm
ou philips n° 1
ou posidrive n° 1
ou mixte taille 0

Longueur de dénudage : 8 mm.

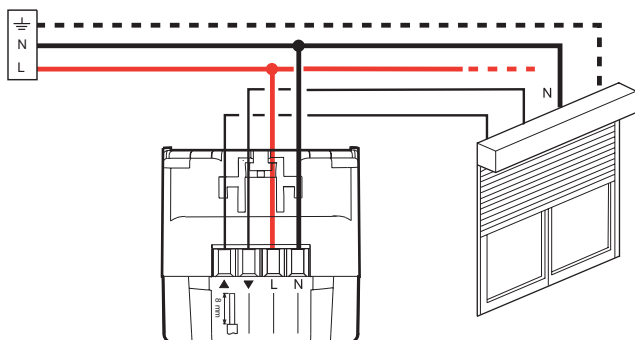

Important :

Il est impossible de commander plusieurs moteurs à partir d'un même inter individuel en câblant les moteurs en parallèle. Commande tous les moteurs à butée mécanique ou à butée électronique.

6. CARACTERISTIQUES TECHNIQUES

6.1 Caractéristiques mécaniques

Essais aux chocs : IK 02

Pénétration de corps solides/liquides : IP 20

6.2 Caractéristiques matière

Mécanisme : Polycarbonate

6.3 Caractéristiques électriques

Tension : 100 - 240 VAC

Fréquence : 50-60 Hz

Puissance maxi commandée : 110 VAC : 1 x 270 VA
230 VAC : 1 x 500 VA

Consommation : au repos : 0,6 W
en charge : 0,9 W

Autoextinguibilité : 650°C/30 s

6.4 Caractéristiques climatiques

Températures de stockage et d'utilisation : - 5°C à + 45°C

7. PERFORMANCES

Ces produits sont émetteurs et récepteurs courant porteur et récepteur infrarouge.

Courant porteur :

Fréquence : 132,5 kHz

Modulation de fréquence

Vitesse de transmission : 2400 bit/sec

Amplitude du signal : 1,2 Vrms

Signal réception minimum : 10 mVrms

Produits bidirectionnels sans système de feedback

Prise de ligne normalisée suivant EN 50 065-1

Produits conformes à EN 50065-1, -2.1,-7 et à NF EN 60669-2.1

Infrarouge :

Fréquence : 36 kHz

Modulation d'amplitude

Vitesse de transmission : 2400 bit/sec

Pas de protocole d'accès au média

7. PERFORMANCES (suite)

Généralités :

Mémoire d'état sur retour secteur.

La commande d'un relais (ordre montée ou descente) est limitée par une temporisation de 3 minutes.

En fonctionnement, une temporisation d'environ 500 ms est introduite sur la commande du relais "montée" lorsque le relais "descente" est commandé (et inversement).

8. FONCTIONNEMENT

8.1 Mise en service

A la première mise sous tension un appui sur les touches montée/descente ou stop commande l'ensemble des inters volets roulants de l'installation "In One by Legrand".

Cette opération sert à vérifier le raccordement correct de tous les volets roulant et le fonctionnement de l'installation, notamment dans le cas d'une alimentation triphasée, ainsi que la possibilité de réaliser un va-et-vient dans une installation simple sans besoin de programmer.

L'inter individuel de volets roulants

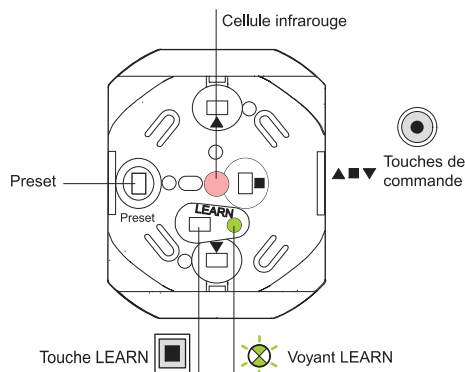

Procédure de calibration :

- 1 - Appuyer sur ▲ pour mettre le volet roulant au niveau haut.
- 2 - Appuyer 10 s sur la touche PRESET : le volet descend au niveau bas puis remonte au niveau haut.

Le produit a appris le temps d'ouverture totale du volet qu'il commande. Il est donc possible de lui apprendre un niveau d'ouverture.

Remarque :

Le temps de descente du volet doit être supérieur à 8 s.

8.2 Fonctionnement en local

L'inter individuel de volets roulants commande le moteur relié à ses bornes :

- en montée par appui sur ▲
- en descente par un appui sur ▼
- l'arrêt du volet par appui court sur ■ pendant la montée ou la descente
- oriente les lamelles par appui long sur ▲ ou ▼ (le relais est commandé de manière cyclique)
- l'ouverture du volet au niveau pré-réglé par un appui court sur la touche ■ alors que le volet est arrêté.

8.3 Apprentissage d'une position d'ouverture

Ce produit offre la possibilité d'enregistrer un niveau d'ouverture intermédiaire choisi. Cette fonction PRESET ne prend pas en compte l'orientation des lamelles. Les volets commandés peuvent avoir des longueurs différentes qu'il est nécessaire d'apprendre (calibration) à l'interrupteur individuel avant de procéder à l'enregistrement d'un niveau d'ouverture appris.











Interrupteur individuel de volets roulants à niveau d'ouverture programmable émetteur - récepteur CPL/IR

8. FONCTIONNEMENT (suite)





8.3 Apprentissage d'une position d'ouverture (suite)

Procédure de réglage du niveau d'ouverture (PRESET) hors apprentissage :

A - Sur mécanisme :

- 1 - Appui sur LEARN  → 
- 2 - Appui sur la touche de commande PRESET  → 
- 3 - Réglage du niveau d'ouverture choisi à l'aide des touches   
- 4 - Enregistrement du niveau par un appui sur la touche LEARN  →  → 

B - Sur le produit :

- 1- Régler le niveau d'ouverture par   
- 2 - Appuyer pendant 10 s sur  (le volet fait un pas vers le bas et le voyant LEARN flashe si validé).

Cet apprentissage peut être réalisé sans démontage de l'enjoliveur.

8.4 Principe de programmation

Il est conseillé de désactiver la configuration usine par deux appuis successifs sur la touche LEARN de chaque produit.

- 1 - Choisir le produit qui sera émetteur du scénario à programmer.
- 2 - Appuyer sur la touche LEARN.
- 3 - Appuyer sur la touche de commande l'émetteur qui enclenchera le scénario.
- 4 - Appuyer sur la touche LEARN du produit récepteur.
- 5 - Appuyer sur la touche de commande du récepteur correspondant à l'action à effectuer (réaliser localement l'action à inclure dans le scénario).
- 6 - Recommencer les étapes 4 et 5 sur tous les récepteurs du scénario.
- 7 - Finir la programmation en appuyant à nouveau sur la touche LEARN de l'émetteur.

Signification des voyants

Clignotement lent : ouverture de la procédure d'apprentissage.

Clignotement rapide : enrôlement dans la procédure d'apprentissage.

Voyant fixe : mémoire pleine ou erreur d'apprentissage.

Temps de programmation

En technologie courant porteur :

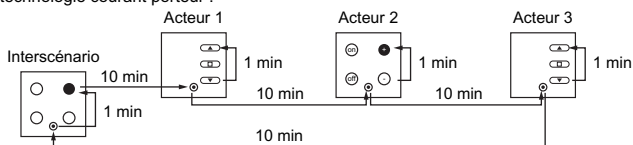

En technologie radio :

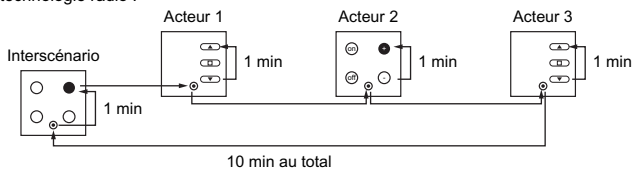

Attention :

En cas de dépassement de temps, la procédure d'apprentissage se fermera automatiquement. Les produits enrôlés dans la procédure d'apprentissage seront conservés.

8. FONCTIONNEMENT (suite)

8.5 Fonctionnement du récepteur

L'interrupteur de volets roulants dispose de deux sorties (montée et descente).

Il peut être piloté en montée/descente/stop par des commandes distantes :

- commandes individuelles ou générales de volets roulants courant porteur ou commandes générales radio via l'interface CPL/RF
- interscénario courant porteur, ou radio via l'interface CPL/RF
- serveur internet habitat Omizy, axiophone IP.

Il peut être piloté en montée/descente/stop par des commandes à distance :

- interscénario mobile infrarouge ou radio via l'interface CPL/RF
- télécommande universelle.

L'orientation des lamelles ne peut pas être commandée à distance depuis un interscénario, un interscénario mobile infrarouge ou radio.

Il pourrait l'être depuis un interscénario d'éclairage, un intervariateur CPL ou une télécommande infrarouge Réf. 882 00 en visée directe (touches V+, V-).

Remarque :

Une commande générale de volets roulants peut commander cet inter à son niveau d'ouverture pré réglé.



Un interscénario peut commander cet inter en niveau d'ouverture pré réglé différent du niveau appris en local.





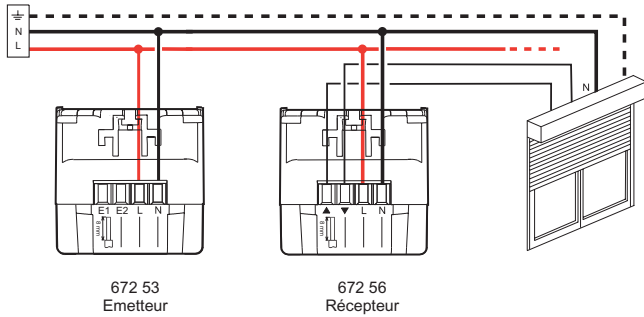











Interrupteur individuel de volets roulants à niveau d'ouverture programmable émetteur - récepteur CPL/IR

8. FONCTIONNEMENT (suite)

Réaliser un double point de commande avec un inter centralisé de volets roulants (Réf. 672 53) et un inter individuel de volets roulants (Réf. 672 56).



- 
Clignote rapidement
- 
Clignote lentement
- 
Flashe
- 
Ne clignote pas

Action	Etat voyant	L
Interscénario (réf. 672 53) émetteur : Appui sur la touche Learn 		
Appui sur la touche ▼ 		
Inter individuel (réf. 672 56) récepteur : Appui sur la touche Learn 		
Appui sur la touche ▲ 		
Inter volet centralisé (réf. 672 53) émetteur : Appui sur la touche Learn 		
Inter individuel (réf. 672 56) récepteur :		









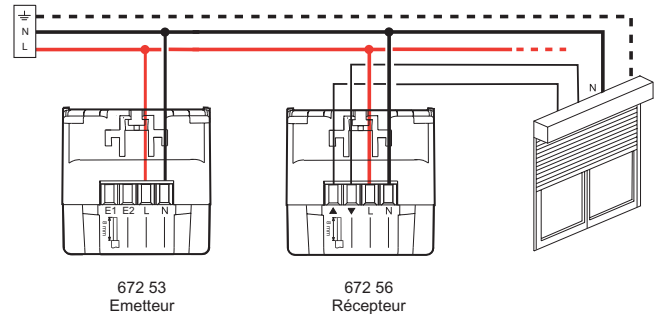







Il n'est pas nécessaire de programmer les touches stop et descente de l'inter centralisé de volets roulants, elles sont apprises

8. FONCTIONNEMENT (suite)

8.6 Fonctionnement en émetteur

L'interrupteur individuel de volets roulants dispose d'une direction de commande. Il peut commander un inter individuel de volets roulants (Réf. 672 56).



Action	Etat voyant	L
Interscénario (réf. 672 56) émetteur : Appui sur la touche Learn 		
Appui sur la touche montée ▲ 		
Inter individuel (réf. 672 56) récepteur : Appui sur la touche Learn 		
Appui sur la touche ▲ 		
Inter individuel (réf. 672 56) émetteur : Appui sur la touche Learn 		
Inter individuel (réf. 672 56) récepteur :		

Il n'est pas nécessaire de programmer les touches stop et descente de l'inter individuel de volets roulants, elles sont apprises automatiquement.

8.7 Règles de fonctionnement

Chaque produit a un numéro d'identification unique (ID).
Un récepteur peut être piloté par 32 commandes émetteur maximum.
La compatibilité entre les différents produits "In One by Legrand" est disponible dans la fiche technique F00605FR-00.

Interrupteur individuel de volets roulants à niveau d'ouverture programmable émetteur - récepteur CPL/IR

8. FONCTIONNEMENT (suite)

8.7 Règles de fonctionnement (suite)







Fonction interface infrarouge/courant porteur :

Tout produit "in One by Legrand" équipé d'une cellule infrarouge peut transmettre en courant porteur dans le réseau un ordre scénario envoyé par un émetteur infrarouge.

Il est possible d'effectuer deux types de RESET sur un produit :







- RESET sur la touche de commande :

- du récepteur, la touche de commande n'est plus pilotée via les différents scénarios dont elle faisait partie.
- de l'émetteur, les récepteurs pilotés ne font plus partie de la commande générale de volets.

Action		Etat voyant
Emetteur ou récepteur :		
 Appui sur la touche Learn		
 Appui sur la touche ▲ pendant 10 secondes		

- RESET sur la touche LEARN (retour en configuration usine)

- du récepteur, le produit récepteur n'est plus piloté via les différents scénarios dont il faisait partie.
- de l'émetteur, tous les scénarios sont effacés.

Action		Etat voyant
Emetteur ou récepteur :		
 Appui sur la touche Learn		
 Appui sur la touche Learn pendant 10 secondes		

9. PROBLEMES ET SOLUTIONS

PROBLEME	CAUSE	SOLUTION
Le voyant Learn s'allume pendant 5 secondes	L'apprentissage est impossible	Installer des produits compatibles
Le voyant Learn s'allume pendant 10 secondes	Le nombre des émetteurs mémorisés est supérieur à 32	Supprimer les scénarios inutilisés
Pendant l'apprentissage le voyant Learn ne clignote plus	Le mode apprentissage se ferme au bout de 10 minutes (sans action)	Recommencer l'apprentissage
La touche fonction programmée ne fonctionne pas	Après un appui sur le bouton Learn l'apprentissage de la touche fonction se fait dans la minute qui suit.	Recommencer l'apprentissage
A l'enregistrement du scénario les voyants Learn de certains récepteurs ne s'éteignent pas	Mauvaise communication entre les produits	Vérifier le câblage (connexion). Rechercher l'existence d'un dispositif perturbateur, l'isoler avec un filtre