

Caractéristiques techniques

Tension d'alimentation:	230V 50/60Hz	
Consommation:	1,3 W	
Sortie commutée:	1 inverseur 8A 250V~ cos φ = 1 Répétition programme de distribution (relais) toutes les 15 min	
Précision de l'horloge:	± 1 s / jour sous des conditions d'installation normales	
Capacité des bornes:	fil rigide	fil souple
	1,5...4 mm ²	1,5...2,5 mm ²
Programmes sécurisés par EEPROM	4x prédéfinis, 1x programmable	
Réserve de marche:	100h pour toutes les entrées	
Secteur réglementaire:	+7°C ... +30°C	
Hors gel:	+7°C	
Température de stockage:	- 10°C ... +60°C	
Température utilisation:	- 5°C ... +50°C	
Mode de fonctionnement:	Typ 1.B. EN 60730-1	

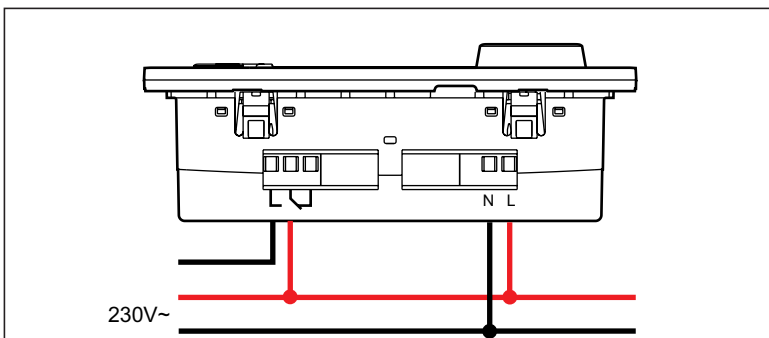

- Pour une régulation optimale de la température avec un courant de charge supérieur à 4 A, il est recommandé d'utiliser un contacteur.
- Utilisez le même phase d'alimentation pour approvisionnement et relais
- Le thermostat programmable est un émetteur/récepteur. A la première mise en service, le thermostat ne commande aucun autre appareil de la gamme „ In One by Legrand „

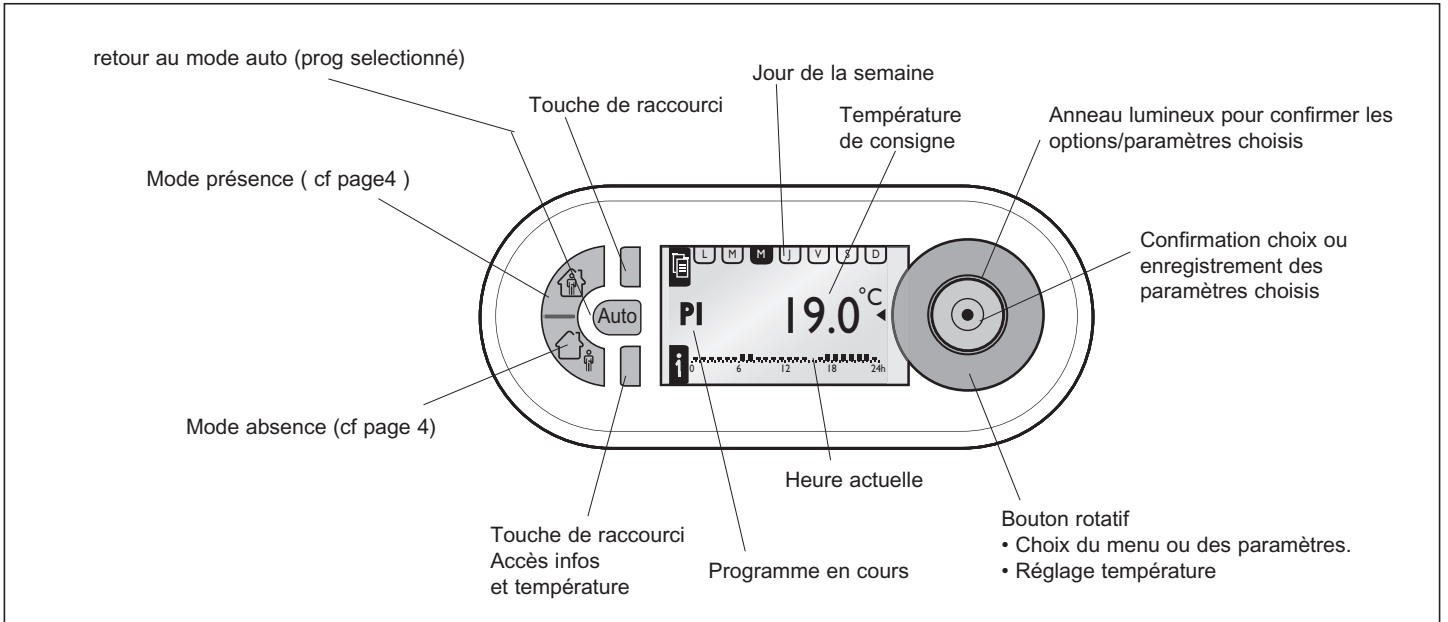
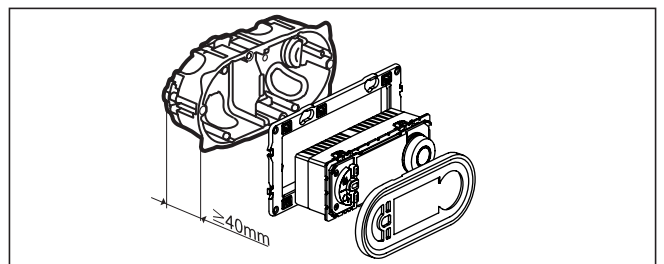





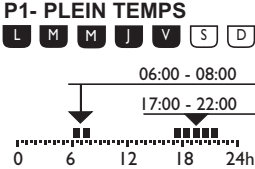
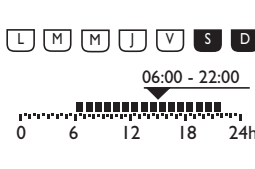
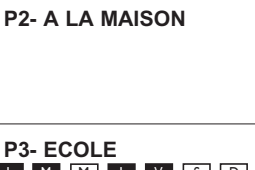
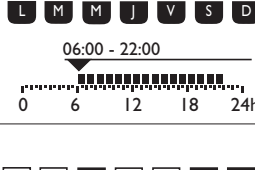
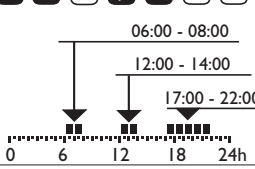
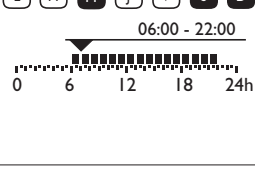
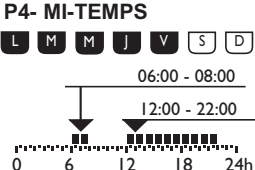
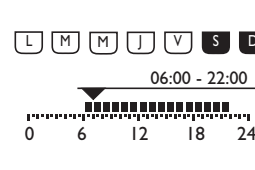





Touche raccourci

- Affiche le menu
- Retour
- Information
- Pour sélectionner le nombre de jours des modes "présence" et "absence".

MENU					
PARAMETRAGE					
	LANGUE	FRANCAIS / ESPANOL / NEDERLANDS / ENGLISH / DEUTSCH			
	HORODATAGE	DATE	HEURE	HEURE D'ETE	EUROPE, ETATS UNIS SANS CHANG., PERSONNALISE
	T° DE PROGR.	T° CONFORT	T° REDUIT		
	CALIBRAGE MUR	+ 0.0°C			
	TEMPS DE PRES.	6-22 HEURE	0-24 HEURE		
	AFFICHAGE	CONTRASTE	LUMINOSITE		
PROGRAMMES					
P1- PLEIN TEMPS 		CHOISIR INFO MODIFIER REINITIALISATION			
P2- A LA MAISON 		CHOISIR INFO MODIFIER REINITIALISATION			
P3- ECOLE 		CHOISIR INFO MODIFIER REINITIALISATION			
P4- MI-TEMPS 		CHOISIR INFO MODIFIER REINITIALISATION			
P5- PROG. LIB.	LIBRE DEFINITION	CREER / CHOISIR INFO, MODIFIER, SUPPRIMER			
OPTIONS	INFO	THERM PROG CPL 674 42 (XX) PLC ID XXXXXX V x.x dd/mm/yyyy			
	REGLAGE USINE				

Symboles

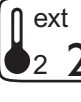
-  3j Présence en mode confort et affichage du nombre de jours.
-  3j Absence en mode réduit et affichage du nombre de jours.
-  3j Absence en mode hors gel et affichage du nombre de jours.
-  Chauffage en fonction
-  Mode Manuel
-  Gestionnaire
-  19° Température actuelle
-  16° Température réduite (par défaut 16°C)
-  19° Température confort (par défaut 19°C)
-  1 25° Température 1 externe
-  2 26° Température 2 externe

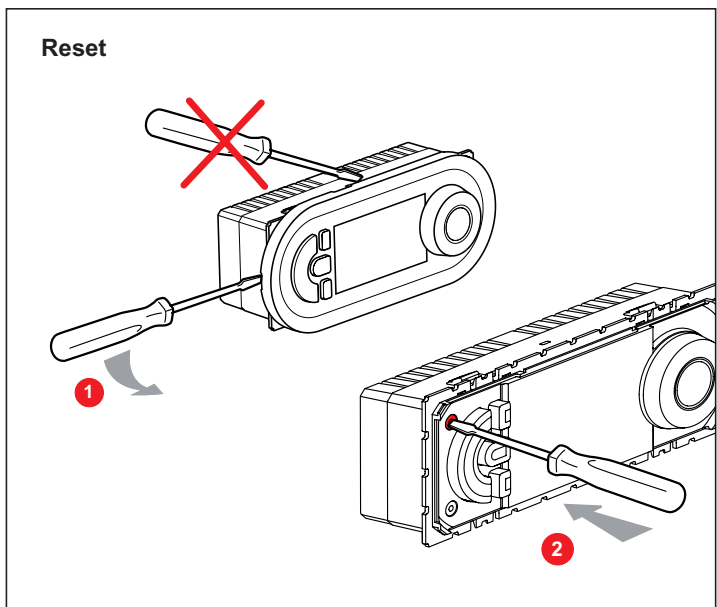

Informations programme

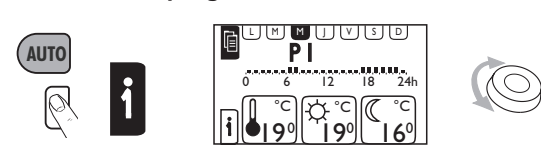

Réglage manuel

Modifie les valeurs de température par pas de 0.5°C, sans influence sur les valeurs du programme en cours.

Le retour à la température programmée se fait soit:

- en automatique au prochain changement d'état du programme
- en manuel par appui sur la touche "Auto"

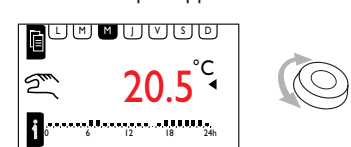

Mode Présence

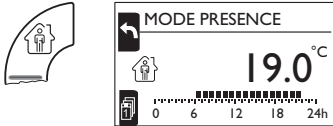

Active le mode confort de 6h-22h/0h-24h, le reste du temps étant en mode réduit.
Ce mode peut être activé pour une durée illimitée ou pendant une période de 1 à 30 jours.



Sans appui sur la touche pendant 20s le mode présence s'active pour une durée illimitée.

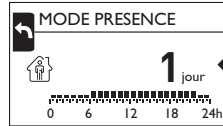

Programmation des jours 1 à 30

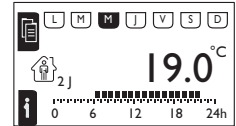

Le retour au mode programmé se fait soit:
• automatiquement à la fin de la période sélectionnée
• manuellement par appui sur la touche "Auto"

Mode Absence

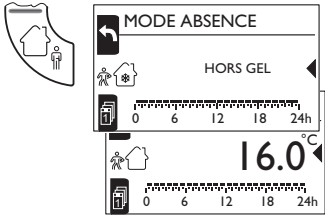

Active le mode absence en température réduite ou hors gel de 0h à 24h.
Ce mode peut être activé pour une durée illimitée ou pendant une période de 1 à 30 jours.



Sans appui sur la touche pendant 20s le mode présence s'active pour une durée illimitée.

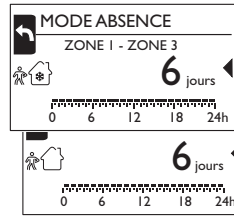

Programmation des jours 1 à 30.

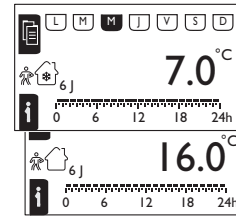

Le retour au mode programmé se fait soit:
• automatiquement à la fin de la période sélectionnée
• manuellement par appui sur la touche "Auto"

Modifier programme Modification de la durée des plages confort

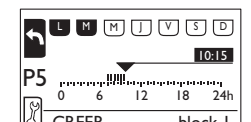
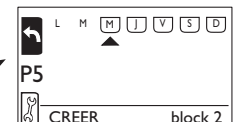
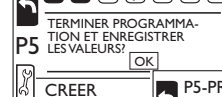
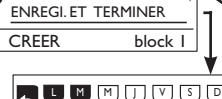
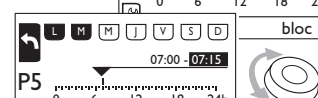
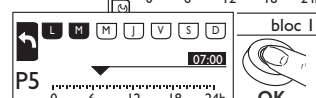
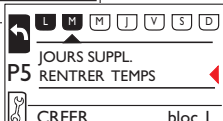
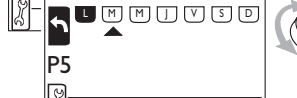
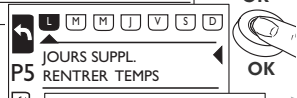
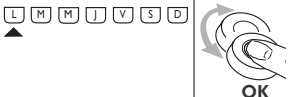
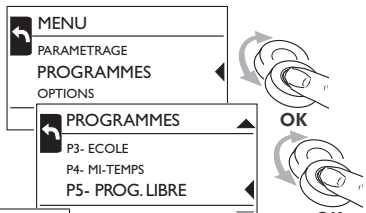
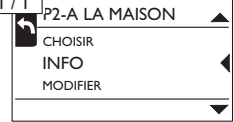
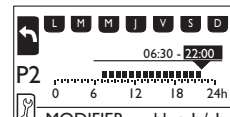
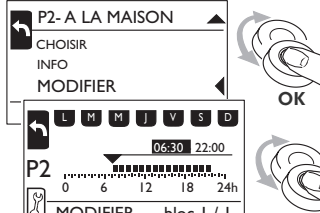
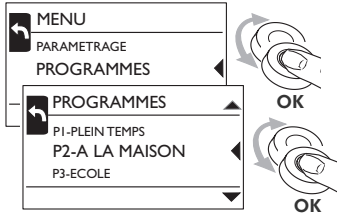

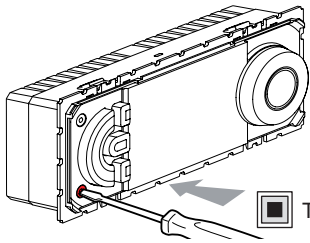

Touche LEARN

Légende

	Le voyant s'éteint		Le voyant clignote lentement		Le voyant clignote rapidement		Le voyant flashe
--	--------------------	--	------------------------------	--	-------------------------------	--	------------------

Fonctionnement

- **Emetteur:** Le Thermostat peut commander simultanément un ensemble de récepteurs (interrupteurs 036 00) qui lui ont été associés lors de l'apprentissage⁽¹⁾.
- **En récepteur:** Le thermostat peut être commandé par un émetteur. Il peut participer à 32 scénarios différents en exécutant localement les commandes provenant des autres émetteurs (mode présence, mode absence, hors gel)

⁽¹⁾Apprentissage : procédure qui permet de définir et d'enregistrer un scénario.

⁽²⁾Scénario : ensemble de commandes exécutées simultanément sur les différents récepteurs qui ont été associés à l'émetteur lors de la procédure d'apprentissage.

Remarques: Ce produit "In One by Legrand" peut être associé à des produits radio par l'intermédiaire de l'interface modulaire PLC⁽³⁾/RF⁽⁴⁾ (Réf.036 06).

⁽³⁾PLC = Power line carrier

⁽⁴⁾RF = Radio

674 42 comme EMETTEUR - Apprentissage du scénario

Etape 1 : débiter l'apprentissage (sur l'EMETTEUR)

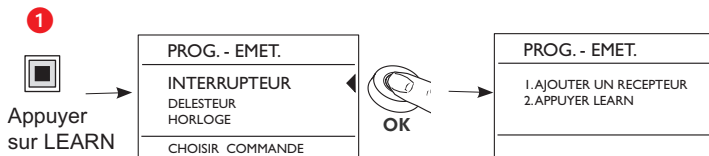

Etape 2 : ajouter un acteur au scénario (sur le RECEPTEUR)

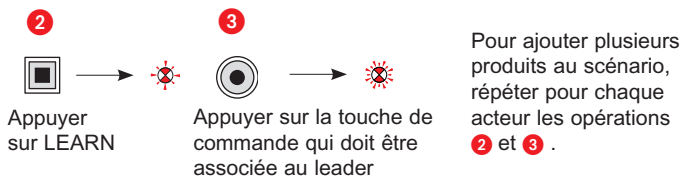

Etape 3 : enregistrer le scénario (sur l'EMETTEUR)

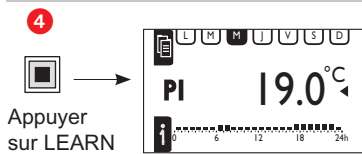

674 42 comme EMETTEUR - Modification d'un scénario

Etape 1 : ouvrir le scénario (sur l'EMETTEUR)

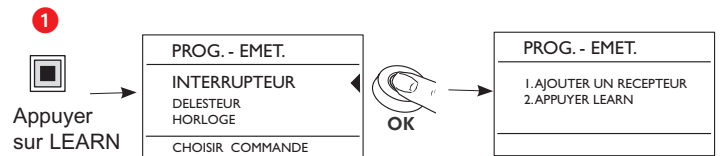

Etape 2 : modifier l'état d'un acteur du scénario (sur le RECEPTEUR)

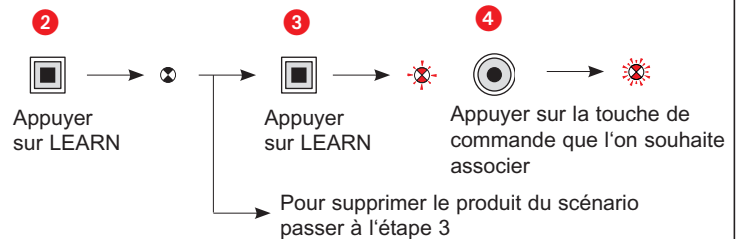

Etape 3 : enregistrer le scénario (sur l'EMETTEUR)

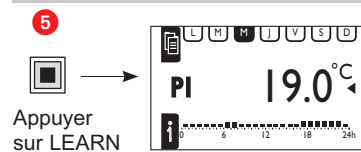

674 42 comme EMETTEUR - Effacement d'un scénario

Etape 1 : Effacer le scénarios (sur l'EMETTEUR)

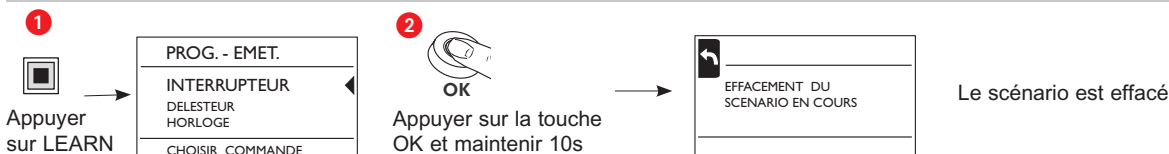

Etape 2 : Effacer tous les scénarios liés à la touche de commande (sur l'EMETTEUR)

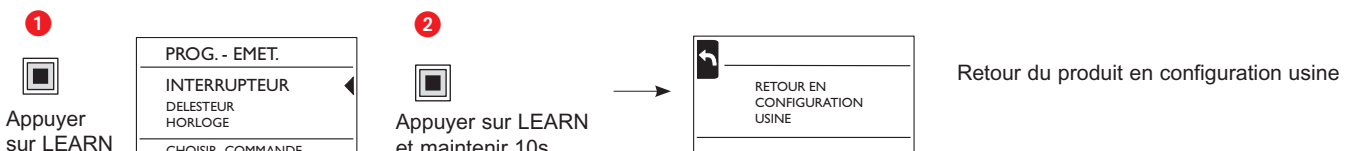

674 42 comme RECEPTEUR - Apprentissage du scénario

Etape 1 : débuter l'apprentissage (sur l'EMETTEUR)



Etape 2 : ajouter un acteur au scénario (sur le RECEPTEUR)

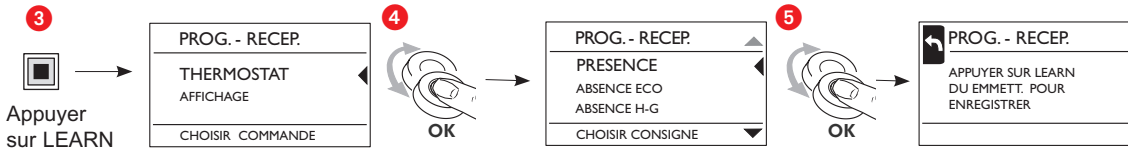

Etape 3 : enregistrer le scénario (sur l'EMETTEUR)

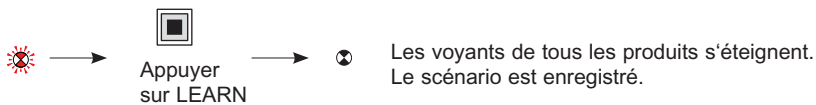

674 42 comme RECEPTEUR - Modification d'un scénario

Etape 1 : ouvrir le scénario (sur l'EMETTEUR)



Etape 2 : modifier l'état d'un acteur du scénario (sur le RECEPTEUR)

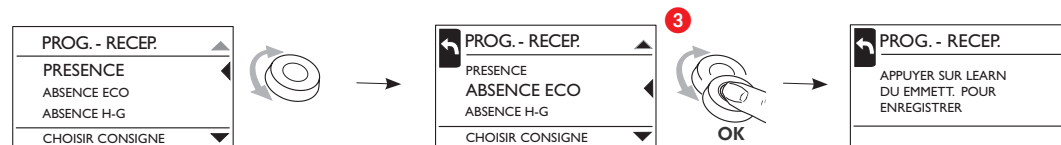

Etape 3 : enregistrer le scénario (sur l'EMETTEUR)

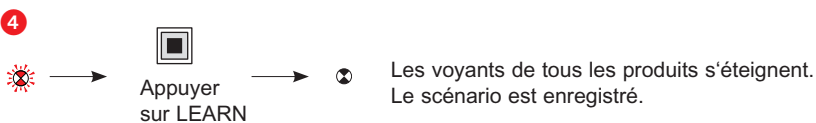

Problèmes et solutions

Problème	Cause	Solution
Le voyant learn s'allume pendant 10 secondes.	Le nombre des émetteurs mémorisés est supérieur à 32.	Supprimer les scénarios inutilisés.
Pendant l'apprentissage le voyant learn ne clignote plus.	Le mode apprentissage se ferme au bout de 10 minutes (sans action).	Recommencer l'apprentissage.
La touche fonction programmée ne fonctionne pas.	Après un appui sur le bouton learn l'apprentissage de la touche fonction se fait dans la minute qui suit.	Recommencer l'apprentissage.
A l'enregistrement du scénario, les voyants learn de certains récepteurs ne s'éteignent pas.	Mauvaise communication entre les produits.	Vérifier le câblage (connexion). Rechercher l'existence d'un dispositif perturbateur. L'isoler avec un filtre.
Le relais interne/externe n'exécute pas immédiatement la commande de branchement.	La commande de branchement est exécutée différée.	La commande de branchement est seulement exécutée après 5 minutes.