

**Attenzione:** il videocitofono deve rispettare le seguenti regole installative:

- deve essere installato solo in ambienti interni
  - non deve essere esposto a stitillicidio o a spruzzi d'acqua
  - non ostruire le aperture di ventilazione
  - deve essere usato unicamente su sistemi 2 fili SCS BTicino.
- Ogni uso improprio dell'articolo può comprometterne le caratteristiche di sicurezza.

**Caution:** the video handset must respect the following installation rules:

- it must only be installed indoors
  - it must not be exposed to water drops or splashes
  - do not block the ventilation openings
  - it must be used only on SCS BTicino 2-wire systems
- An improper use of the item can compromise its safety features.

**Attention:** le vidéophone doit respecter les règles d'installation suivantes:

- il doit être monté seulement à l'intérieur
  - il ne doit pas être exposé à des stitillidies ou à des éclaboussures
  - ne pas boucher les ouvertures d'aération
  - il doit être utilisé uniquement sur des systèmes 2 fils SCS BTicino.
- Tout usage improprie de la référence.

**Achtung:** die Gegensprechanlage muss unter Beachtung folgender Regeln installiert werden:

- es darf nur im Inneren installiert werden
  - es darf nicht Wassertropfen oder -spritzer ausgesetzt werden
  - Beluftungsschlitze nicht verstopfen
  - Es darf nur mit "2-Draht-Bus-System" der SCS BTicino verwendet werden.
- Jeder ungeeigneter Gebrauch des Geräts kann seine Sicherheitseigenschaften beeinträchtigen.

**Atención:** el videoportero debe respetar las siguientes normas de instalación:

- se debe instalar sólo al cubierto
  - no debe estar expuesto a goteo o salpicones de agua
  - no tape las aberturas de ventilación
  - se debe utilizar exclusivamente en sistemas 2 hilos SCS BTicino.
- Cualquier uso impropio del artículo puede comprometer sus características de seguridad.

**Let op:** Bij de installatie van de beeld-deurtelefoon moet men de volgende voorschriften in acht nemen:

- binnenshuis installeren
  - niet aan waterdruppels en -stralen blootstellen
  - de ventilatieopeningen niet versperren
  - uitsluitend in 2-dradige SCS BTicino systemen installeren
- Ieder oneigenlijk gebruik kan de veiligheid van het product schaden.

**Atenção:** o intercomunicador vídeo deve respeitar as seguintes regras para ser instalado:

- deve ser instalado somente internamente
  - não deve ser exposto a estitillídio ou borrifos de água
  - não deve obstruir as aberturas de ventilação
  - deve ser usado somente em sistemas de 2 fios da SCS BTicino.
- Qualquer uso impróprio do artigo pode comprometer as suas características de segurança.

**Предостережение:** при монтаже видеодомофона необходимо соблюдать следующие правила:

- устройство следует устанавливать только внутри помещений
  - устройство следует защищать от попадания на него капель или брызг воды
  - запрещается перекрывать вентиляционные отверстия
  - устройство должно использоваться только с двухпроводными системами SCS BTicino
- Нарушение правил эксплуатации может привести к выходу прибора из строя.

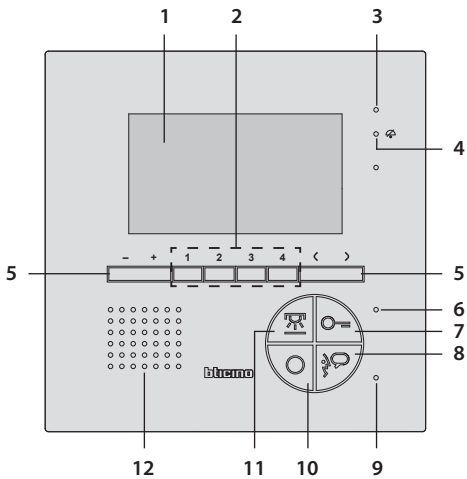

1. Display
2. Programmable pushbuttons
3. Microphone
4. Call exclusion LED
5. Rocker switches for access, selection, and adjustment setting
6. Door lock LED
7. Door lock key
8. Connection key
9. Connection LED
10. Activation key
11. Staircase light key
12. Loudspeaker

1. Pantalla
2. Pulsadores programables
3. Micrófono
4. LED de exclusión llamada
5. Botones basculantes para acceso, selección y configuración de los ajustes
6. LED cerradura
7. Botón Cerradura
8. Tecla de conexión
9. LED de conexión
10. Botón de activación
11. Botón luces escaleras
12. Altavoz

1. Ecrã
2. Botões programáveis
3. Microfone
4. LED de exclusão de chamada
5. Teclas basculantes de acesso, selecção e ajuste de configuração
6. LED da fechadura
7. Tecla da fechadura
8. Tecla de conexão
9. LED de conexão
10. Tecla de activação
11. Tecla de iluminação das escadas
12. Altifalante

1. Moniteur
2. Touches programmables
3. Micro
4. LED exclusion appel
5. Touches basculantes d'accès, de sélection et de réglage
6. LED serrure
7. Touche Serrure
8. Touche de connexion
9. LED connexion
10. Touches d'activation
11. Touche Lumière Escaliers
12. Haut-parleur

1. Display
2. Programmeerbare drukknoppen
3. Microfoon
4. LED uitsluiting oproep
5. Kanteltoetsen voor toegang, keuze en instelling van de afstellingen
6. LED slot
7. Toets slot
8. Toets aansluiting
9. LED verbinding
10. Activeringstoets
11. Toets trapverlichting
12. Luidspreker

1. Дисплей
2. Программируемые кнопки
3. Микрофон
4. Светодиод отключения вызова
5. Качающиеся кнопки для доступа, выбора и настройки регулировок
6. Светодиод замка
7. Кнопка замка
8. Кнопка ответа
9. Светодиод соединения
10. Кнопка активации
11. Кнопка освещения на лестнице
12. Динамик

1. Display
2. Pulsanti programmabili
3. Microfono
4. LED esclusione chiamata
5. Tasti basculanti per accesso, selezione e settaggio delle regolazioni
6. LED serratura
7. Tasto Serratura
8. Tasto di connessione
9. LED connessione
10. Tasto di Attivazione
11. Tasto Luci Scale
12. Altoparlante

1. Display
2. Programmierbare Tasten
3. Mikrofon
4. LED Ruf ausschließen
5. Kippschalter für Zugriff auf, Wahl und Einstellung der Regelungen
6. Schloss-LED
7. Schloss-Taste
8. Schalttaste
9. Anschluss-LED
10. Aktivierungstaste
11. Treppenlicht-Taste
12. Lautsprecher

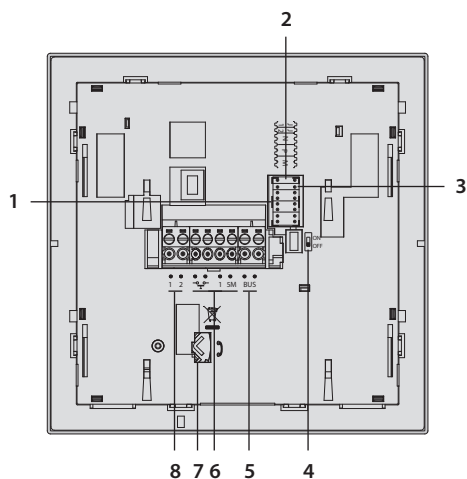

1. Logement configurateurs
2. J1: extraire pour alimentation supplémentaire
3. J2: Master/Slave, extraire pour slave
4. Microinterrupteur ON/OFF de terminaison de ligne
5. Connexion au BUS
6. Bornes de branchement pour fonctions supplémentaires
7. Connecteur pour accessoire combiné
8. Borne d'alimentation supplémentaire

1. Alojamento configurador
2. J1: extrair para alimentação suplementar
3. J2: Master/Slave, extrair para slave
4. Microinterruptor ON/OFF de término de trecho
5. Ligaçao com o BUS
6. Bornes de conexão para funções adicionais
7. Conector para acessório receptor
8. Borne para alimentação suplementar

1. Sitz der Konfiguratoren
2. J1: für zusätzliche Stromversorgung, herausziehen
3. J2: Master/Slave, für Slave herausziehen
4. Mikroschalter ON/OFF für den Streckenabschluss
5. Anschluss an den BUS
6. Anschlussklemmen für zusätzliche Funktionen
7. Verbinder für Zubehör Hörer
8. Klemme für zusätzliche Stromversorgung





1. Разъем для configurатора
2. J1: извлечь для подключения дополнительного источника питания
3. J2: Ведущее/подчиненное устройство, выбрано подчиненное устройство
4. Переключатель встроенного оконечного сопротивления
5. Подключение к шине
6. Клеммы для дополнительных функций
7. Разъем для аксессуара трубки
8. Клемма для дополнительного источника питания

1. Sede dei configuratori
2. J1: estare per alimentazione supplementare
3. J2: Master/Slave, estrarre per slave
4. Microinterruttore ON/OFF di terminazione di tratta
5. Collegamento al BUS
6. Morsetti di collegamento per funzioni aggiuntive
7. Connettore per accessorio cornetta
8. Morsetto per alimentazione supplementare

1. Alojamiento configuradores
2. J1: extraiga para alimentación adicional
3. J2: Master/Slave, extraiga para slave
4. Microinterruptor ON/OFF terminal de tramo
5. Conexión al BUS
6. Bornes de conexión para funciones adicionales
7. Conector para accesorio auricular
8. Borne para alimentación adicional

1. Configurator seat
2. J1: extract for additional power supply
3. J2: Master/Slave, extract for slave
4. Line termination ON/OFF micro-switch
5. Connection to the BUS
6. Connection terminals for additional functions
7. Accessory handset connector
8. Terminal for additional power supply

1. Plaats van de configuratiemodules
2. J1: uittrekken voor supplementaire voeding
3. J2: Master/Slave, uittrekken voor slave
4. Microschakelaar ON/OFF van beëindiging traject
5. Verbinding met de BUS
6. Klemmen van verbinding voor bijkomende functies
7. Connector voor accessoire hoorn
8. Klem voor supplementaire voeding

	Legenda	Legend	EN	FR	Erläuterung	ES	NL	Legenda	Условные обозначения
	IT	EN	FR	DE	ES	NL	PT	RU	
	Attivazione del PE (configurato con P+1) in modo diretto senza la chiamata oppure attivazione attuatore art.346200/346210 (configurato con P+1 e MOD=9).	Activating the EP (configured with P+1) directly without the call or activating actuator Item 346200/346210 (configured with P+1 and MOD=9).	Activation du PE (configuré avec P+1) en mode direct sans l'appel ou activation actionneur réf. 346200/346210 (configuré avec P+1 et MOD=9).	Aktivierung der Türstatio- n (mit P+1 konfiguriert) auf direkte Weise ohne Ruforder- ator art. 346200/346210 (mit P+1 und MOD=9).	Activación del PE (configurado con P+1) en modo directo sin llamada o activación del actuador art. 346200/346210 (configurado con P+1 y MOD=9).	Rechtstreekse activering van het deurslot (als P+1 geconfigureerd) zonder oproep of activering van het toestel art. 346200/346210 (geconfigureerd als P+1 en MOD=9).	Ligação da UE (configurada com P+1) de maneira directa sem a chamada ou então ligação do actuador art. 346200/346210 (configurado com P+1 e MOD=9).	Включение панели вызова (P+1) без вызова или включение активатора, арт. 346200/346210 (P+1 и MOD=9).	
	Apertura serratura del PE (configurato con P+1) in modo diretto senza la chiamata oppure attivazione attuatore art.346200/346210 (configurato con P+1 e MOD=5) oppure attivazione attuatore art.346230 (configurato con P+1).	Door lock opening of EP (configured with P+1) directly without the call or activating the actuator Item 346200/346210 (configured with P+1 and MOD=5) or activating the actuator Item 346230 (configured with P+1).	Ouverture serrure du PE (configuré avec P+1) en mode direct sans l'appel ou activation actionneur réf. 346200/346210 (configuré avec P+1 et MOD=5) ou activation actionneur réf. 346230 (configuré avec P+1).	Türöffnung der Türstatio- n (mit P+1 konfiguriert) oder Aktivierung über den Akti- vator Art. 346200/346210 (mit P+1 und MOD=5) oder Aktivierung über den Aktivator Art. 346230 (mit P+1 konfiguriert).	Apertura cerradura del PE (configurado con P+1) en modo directo sin llamada o activación del actuador art. 346200/346210 (configurado con P+1 y MOD=5) o activación del actuador art. 346230 (configurado con P+1).	Rechtstreekse opening van het deurslot van het als P+1 geconfigureerde deurstation, zonder oproep of activering van het toestel art. 346200/346210 (geconfigureerd als P+1 en MOD=5) of activering van het toestel art. 346230 (geconfigureerd als P+1).	Abertura da fechadura da UE (configurada com P+1) de maneira directa sem a chamada ou então ligação do actuador art. 346200/346210 (configurado do com P+1 e MOD=5) ou então ligação do actuador art. 346230 (configurado com P+1).	Открытие дверного замка панели вызова (P+1) без вызова или включение активатора, арт. 346200/346210 (P+1 и MOD=5) или включение активатора, арт. 346230 (P+1).	
	Apertura serratura del PE (configurato con P+2) in modo diretto senza la chiamata oppure attivazione attuatore art.346200/346210 (configurato con P+2 e MOD=5) oppure attivazione attuatore art.346230 (configurato con P+2).	Door lock opening of EP (configured with P+2) directly without the call or activating the actuator Item 346200 (configured with P+2 and MOD=5) or activating the actuator Item 346230 (configured with P+2).	Ouverture serrure du PE (configuré avec P+2) en mode direct sans l'appel ou activation actionneur réf. 346200 (configuré avec P+2 et MOD=5) ou activation actionneur réf. 346230 (configuré avec P+2).	Türöffnung der Türstatio- n (mit P+2 konfiguriert) oder Aktivierung über den Akti- vator Art. 346200/346210 (mit P+2 und MOD=5) oder Aktivierung über den Aktivator Art. 346230 (mit P+2 konfiguriert).	Apertura cerradura del PE (configurado con P+2) en modo directo sin llamada o activación del actuador art. 346200/346210 (configurado con P+2 y MOD=5) o activación del actuador art. 346230 (configurado con P+2).	Rechtstreekse opening van het deurslot van het als P+2 geconfigureerde deurstation, zonder oproep of activering van het toestel art. 346200/346210 (geconfigureerd als P+2 en MOD=5) of activering van het toestel art. 346230 (geconfigureerd als P+2).	Abertura da fechadura da UE (configurada com P+2) de maneira directa sem a chamada ou então ligação do actuador art. 346200/346210 (configurado do com P+2 e MOD=5) ou então ligação do actuador art. 346230 (configurado com P+2).	Открытие дверного замка панели вызова (P+2) без вызова или включение активатора, арт. 346200/346210 (P+2 и MOD=5) или включение активатора, арт. 346230 (P+2).	
	Apertura serratura del PE (configurato con P+3) in modo diretto senza la chiamata oppure attivazione attuatore art.346200/346210 (configurato con P+3 e MOD=5) oppure attivazione attuatore art.346230 (configurato con P+3).	Door lock opening of EP (configured with P+3) directly without the call or activating the actuator Item 346200/346210 (configured with P+3 and MOD=5) or activating the actuator Item 346230 (configured with P+3).	Ouverture serrure du PE (configuré avec P+3) en mode direct sans l'appel ou activation actionneur réf. 346200/346210 (configuré avec P+3 et MOD=5) ou activation actionneur réf. 346230 (configuré avec P+3).	Türöffnung der Türstatio- n (mit P+3 konfiguriert) oder Aktivierung über den Akti- vator Art. 346200/346210 (mit P+3 und MOD=5) oder Aktivierung über den Aktivator Art. 346230 (mit P+3 konfiguriert).	Apertura cerradura del PE (configurado con P+3) en modo directo sin llamada o activación del actuador art. 346200/346210 (configurado con P+3 y MOD=5) o activación del actuador art. 346230 (configurado con P+3).	Rechtstreekse opening van het deurslot van het als P+3 geconfigureerde deurstation, zonder oproep of activering van het toestel art. 346200/346210 (geconfigureerd als P+3 en MOD=5) of activering van het toestel art. 346230 (geconfigureerd als P+3).	Abertura da fechadura da UE (configurada com P+3) de maneira directa sem a chamada ou então ligação do actuador art. 346200/346210 (configurado do com P+3 e MOD=5) ou então ligação do actuador art. 346230 (configurado com P+3).	Открытие дверного замка панели вызова (P+3) без вызова или включение активатора, арт. 346200/346210 (P+3 и MOD=5) или включение активатора, арт. 346230 (P+3).	
	Apertura serratura del PE (configurato con P+4) in modo diretto senza la chiamata oppure attivazione attuatore art.346200/346210 (configurato con P+4 e MOD=5) oppure attivazione attuatore art.346230 (configurato con P+4).	Door lock opening of EP (configured with P+4) directly without the call or activating the actuator Item 346200/346210 (configured with P+4 and MOD=5) or activating the actuator Item 346230 (configured with P+4).	Ouverture serrure du PE (configuré avec P+4) en mode direct sans l'appel ou activation actionneur réf. 346200/346210 (configuré avec P+4 et MOD=5) ou activation actionneur réf. 346230 (configuré avec P+4).	Türöffnung der Türstatio- n (mit P+4 konfiguriert) oder Aktivierung über den Akti- vator Art. 346200/346210 (mit P+4 und MOD=5) oder Aktivierung über den Aktivator Art. 346230 (mit P+4 konfiguriert).	Apertura cerradura del PE (configurado con P+4) en modo directo sin llamada o activación del actuador art. 346200/346210 (configurado con P+4 y MOD=5) o activación del actuador art. 346230 (configurado con P+4).	Rechtstreekse opening van het deurslot van het als P+4 geconfigureerde deurstation, zonder oproep of activering van het toestel art. 346200/346210 (geconfigureerd als P+4 en MOD=5) of activering van het toestel art. 346230 (geconfigureerd als P+4).	Abertura da fechadura da UE (configurada com P+4) de maneira directa sem a chamada ou então ligação do actuador art. 346200/346210 (configurado do com P+4 e MOD=5) ou então ligação do actuador art. 346230 (configurado com P+4).	Открытие дверного замка панели вызова (P+4) без вызова или включение активатора, арт. 346200/346210 (P+4 и MOD=5) или включение активатора, арт. 346230 (P+4).	

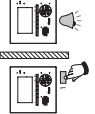
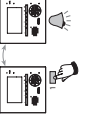
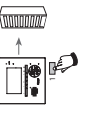
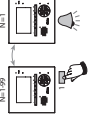
	Legenda	Legend	Légende	Erläuterung	Leyenda	Legenda	Legenda	Legenda	Условные обозначения
	IT	EN	FR	DE	ES	NL	PT	RU	
	Intercom tra appartamenti in impianti con interfaccia da appartamento art. 346850.	Intercommunicability between apartments in systems with apartment interface item 346850.	Intercommunication entre appartements sur installations avec interface d'appartement réf. 346850.	Gegenseitige Kommunikation zwischen Wohnungen für Anlagen mit Wohnungsschnittstelle Art. 346850.	Intercomunicación entre apartamentos en instalaciones con interfaz de departamento Art. 346850.	Intercom tussen appartementen in installaties met interface van appartement art. 346850.	Intercom entre apartamentos em instalações com interface de apartamento art. 346850.	Внутренняя связь между квартирами в системах с квартирным распределительным блоком, арт. 346850.	
	Intercom all'interno dell'appartamento in impianti con interfaccia di appartamento art.346850; oppure intercom tra appartamenti in impianti senza interfaccia di appartamento.	Intercommunicability inside an apartment in systems with apartment interface item 346850 or intercommunicability between apartments in systems without apartment interface.	Intercommunication à l'intérieur de l'appartement sur installations avec interface d'appartement réf. 346850 ou intercommunication entre appartements sur installations sans interface d'appartement.	Gegenseitige Kommunikation innerhalb der Wohnung für Anlagen mit Wohnungsschnittstelle Art. 346850 oder gegenseitige Kommunikation zwischen Wohnungen für Anlagen ohne Wohnungsschnittstelle.	Intercomunicación en el apartamento en instalaciones con interfaz de departamento Art. 346850 o intercomunicación entre apartamentos en instalaciones sin interfaz de departamento.	Intercom binnen in het appartement in installaties met interface van appartement art. 346850 ofwel intercom tussen appartementen in installaties zonder interface van appartement.	Intercom dentro do apartamento em instalações com interface de apartamento art. 346850 ou então intercom entre apartamentos em instalações sem interface de apartamento.	Внутренняя связь внутри квартиры в системах с квартирным распределительным блоком, арт. 346850 или внутренняя связь между квартирами в системах без квартирному распределительного блока.	
	Intercom su se stesso, invia la chiamata a tutti gli apparecchi con uguale indirizzo	Intercom on itself, sends the call to all the devices with the same address.	Intercom sur lui-même, envoie l'appel à tous les appareils ayant une adresse identique.	Intercom mit einseitiger Funktion: sendet den Ruf an alle Geräte mit derselben Adresse.	Intercomunicación hacia los aparatos iguales, envía la llamada a todos los aparatos con igual dirección	Intercom op zichzelf, verstuurt de oproep naar alle toestellen met hetzelfde adres	Intercomunicador sobre si mesmo, envia a chamada a todos os aparelhos com endereço igual	Интерком передает вызов на все устройства с одним и тем же адресом.	
	Intercom generale, invia una chiamata a tutti gli apparecchi dell'impianto	General intercom, sends a call to all the system devices	Intercom général, envoie l'appel à tous les appareils de l'installation	Intercom mit allgemeiner Funktion: sendet den Ruf an alle Geräte der Anlage.	Intercomunicación general, envía una llamada a todos los aparatos de la instalación	Algemene Intercom, verstuurt een oproep naar alle toestellen van de installatie	Intercomunicador geral, envia uma chamada a todos os aparelhos da instalação	Общий интерком передает вызов на все устройства системы.	
	Intercom a tutti i posti interni configurati N=1.	Intercom to all handsets configured with N=1.	Intercom à tous les postes internes configurés N=1.	Gegensprechfunktion an allen mit N=1 konfigurierten Hausstationen.	Selección timbre llamada intercom / intercom predefinido.	Intercom op alle binnenposten geconfigureerd met N=1.	Intercom a todas as unidades internas configuradas N=1.	Интерком для всех внутренних блоков с конфигурацией N=1.	

Scelta modalità di funzionamento dei pulsanti programmabili  
 Choice of programmable pushbutton operating mode  
 Choix modalit  de fonctionnement des touches programmables  
 Wahl des Betriebsmodus der programmierbaren Tasten

Elecci3n modo de funcionamiento de los pulsadores programables  
 Keuze werkmodus van de programmeerbare drukknoppen  
 Escolha modalidade de funcionamento dos bot3es program veis  
 Выбор рабочего режима программируемых кнопок

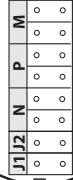
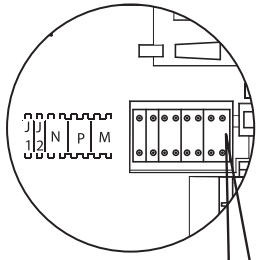

In caso di riconfigurazione dell'apparecchio attendere un minuto prima di riconnetterlo all'impianto.  
 When configuring the device, wait one minute before connecting it to the system again.  
 En cas de nouvelle configuration de l'appareil, laissez s' couler une minute avant de le rebrancher   l'installation.  
 Falls das Ger t neu konfiguriert werden soll, eine Minute warten bevor es an die Anlage geschlossen wird.  
 En caso de reconfiguraci3n del aparato, espere un minuto antes de volverlo a conectar a la instalaci3n.  
 In geval van een herconfiguratie van het toestel een minuut wachten voordat men het terug aansluit op de installatie.  
 Se o aparelho for configurado novamente esperar um minuto antes de conect -lo de novo com o sistema.  
 При конфигурировании устройства перед его повторным подключением к системе подождите одну минуту.

**MOD=M**

	MOD=00	MOD=10	MOD=01	MOD=02	MOD=12	MOD=03	MOD=13	MOD=04	MOD=05	MOD=06
1										
2										
3										
4										

Configurazione MOD  
MOD configuration  
Configuration MOD  
Konfiguration MOD

Configuración MOD  
Configuratie MOD  
Configuração MOD  
Конфигурация MOD

A			B	C	D
0	0		20	40	80
1	0		30	50	90
0	1		21	41	81
0	2		22	42	82
1	2	+	32	52	92
0	3		23	43	83
1	3		33	53	93
0	4		24	44	84
0	5		25	45	85
0	6		26	46	86

20 = B  
40 = C  
80 = D

**A** Configurazione scelta per funzionamento tasti.  
*Configuration chosen for key operation.*  
Configuration choisie pour fonctionnement touches.  
*Gewählte Konfiguration für die Tastenfunktionen.*  
Configuración modo de funcionamiento botones.  
*Gekozen configuratie voor de functie van de toetsen.*  
Configuração escolhida para o funcionamento das teclas.  
*Конфигурация, выбранная для режима работы кнопок.*

**B** Configurazione scelta per funzionamento tasti e funzione **Studio professionale**.  
*Configuration chosen for key operation and Professional Studio function.*  
Configuration choisie pour fonctionnement touches et fonction **Bureau professionnel**.  
*Gewählte Konfiguration für die Tastenfunktionen und die Funktion Professionelle Studio.*  
Configuración modo de funcionamiento botones y función **Oficina Profesional**.  
*Gekozen configuratie voor de functie van de toetsen en de kantoorfunctie.*  
Configuração escolhida para o funcionamento das teclas e da função **Escritório profissional**.  
*Конфигурация, выбранная для режима работы кнопок и функции Professional Studio (Кабинет специалиста).*



**C** Configurazione scelta per funzionamento tasti e funzione **Cerca persone**.  
*Configuration chosen for key operation and Paging function.*  
Configuration choisie pour fonctionnement touches et fonction **Cherche-personnes**.  
*Gewählte Konfiguration für die Tastenfunktionen und die Funktion Personensuche.*  
Configuración modo de funcionamiento botones y función **Buscapersonas**.  
*Gekozen configuratie voor de functie van de toetsen en de Buzzer.*  
Configuração escolhida para o funcionamento das teclas e da função **Procura pessoas**.  
*Конфигурация, выбранная для режима работы кнопок и функции Paging (Оповещение).*



**D** Configurazione scelta per funzionamento tasti e funzione **Studio professionale + Cerca persone**.  
*Configuration chosen for key operation and Professional Studio + Paging function.*  
Configuration choisie pour fonctionnement touches et fonction **Bureau professionnel + Cherche-personnes**.  
*Gewählte Konfiguration für die Tastenfunktionen und die Funktion Professionelle Studio + Personensuche.*  
Configuración modo de funcionamiento botones y función **Oficina Profesional + Buscapersonas**.  
*Gekozen configuratie voor de functie van de toetsen en de kantoorfunctie + Buzzer.*  
Configuração escolhida para o funcionamento das teclas e da função **Escritório profissional + Procura pessoas**.  
*Конфигурация, выбранная для режима работы кнопок и функции Professional Studio (Кабинет специалиста) + Paging (Оповещение).*



**Funzione Cerca persone**  
**Paging function**  
**Fonction cherche-personnes**  
**Funktion Personensuche**

**Función buscapersonas**  
**Funcție buzzer**  
**Função de procura pessoas**  
**Функция Paging (Оповещение)**

Questa funzione permette di diffondere un messaggio vocale, dettato al microfono del dispositivo, tramite gli altoparlanti dell'impianto Diffusione sonora. L'attivazione avviene premendo brevemente il tasto "Connessione" con il dispositivo in stato di riposo, il led verde acceso indica che la funzione è attiva. Per terminare la funzione premere nuovamente il tasto "Connessione".

*This function plays a voice message, spoken at the device microphone, through the Sound system loudspeakers. It is activated by pressing the "Connection" key with the device in rest state. The ON green LED indicates that the function is active. To end the function press the "Connection" key again.*

Cette fonction permet de diffuser un message vocal dicté au micro du dispositif par l'intermédiaire des haut-parleurs du système de Diffusion sonore. L'activation est obtenue en appuyant brièvement sur la touche "Connexion" quand le dispositif est au repos; allumé, le voyant vert indique que la fonction est active. Pour désactiver la fonction, appuyer à nouveau sur la touche "Connexion".

*Mit dieser Funktion kann man eine Audiomeldung durch das Mikrophon der Vorrichtung über die Lautsprecher der Schalldiffusionsanlage aussenden. Die Aktivierung erfolgt durch einen kurzen Druck der Taste „Verbindung“ wenn die Vorrichtung auf Ruhestand geschaltet ist. Die grüne eingeschaltete Leuchte meldet dass die Funktion aktiv ist. Um die Funktion auszuschalten, die Taste „Verbindung“ nochmals drücken.*

Esta función permite difundir un mensaje vocal, dictado al micrófono del dispositivo, por medio de los altavoces del sistema de difusión sonora. La activación se realiza pulsando brevemente la tecla "Conexión" con el dispositivo en el estado de reposo; el led verde encendido indica que la función está activada. Para terminar la función, presione de nuevo la tecla "Conexión".

*Deze functie staat toe een vocale boodschap te verspreiden, gedictreed aan de microfoon van de inrichting, middels de luidsprekers van de installatie Geluidsdiffusie. De activering geschiedt door te drukken op de toets "Aansluiting" met de inrichting in de ruststand, de brandende groene led wijst erop dat de functie actief is. Om de functie te beëindigen, opnieuw drukken op de toets "Aansluiting".*

Esta função permite difundir uma mensagem vocal, ditada ao microfone do dispositivo, por meio de altifalantes do sistema de Difusão sonora. A ativação realiza-se premindo brevemente a tecla "Conexão" com o dispositivo em espera, o indicador luminoso verde aceso indica que a função está ativada. Para cessar a função pressionar novamente a tecla "Conexão".

*С помощью этой функции через динамики звуковой системы воспроизводятся речевые сообщения, произнесенные в микрофон устройства. Чтобы задействовать функцию нажмите кнопку Connection (Ответ), когда устройство находится в состоянии ожидания. Если функция активна, загорится зеленый светодиод. Для отключения функции еще раз нажмите кнопку Connection (Ответ).*

**Funzione Studio Professionale**  
**Office function**  
**Fonction Bureau**  
**Funktion Büro**

**Función Oficina Profesional**  
**Funcție profesionalele studio**  
**Função Escritório profissional**  
**Функция Профессиональная студия**

La funzione Studio Professionale ti permette di impostare l'apertura automatica della serratura in caso di chiamata dal Posto Esterno, non è attivabile contemporaneamente alla funzione Stato Porta.

*The office function gives the possibility to set the automatic release of the door lock when a call is received from the Entrance Panel; it cannot be activated at the same time as the Door Status function.*

*La fonction Bureau permet de programmer l'ouverture automatique de la serrure en cas d'appel depuis le Poste Externe; elle n'est pas activable conjointement à la fonction État Porte.*

*Die Funktion Büro ermöglicht es, das automatische Öffnen des Schlosses beim Eintreffen eines Rufs von der Türstation einzustellen. Die Funktion kann nicht gleichzeitig mit der Tür-Status-Funktion aktiviert werden.*

La función Oficina Profesional permite configurar la apertura automática de la cerradura al recibir una llamada de la PE pero no se puede activar al mismo tiempo que la función Estado Puerta.

*Met de functie profesionalele studio kunt u het automatisch openen van het slot bij een oproep vanaf de buitenpost activeren. Deze functie kan niet tegelijkertijd met de functie Staat Deur worden geactiveerd.*

*A função Escritório profissional permite-lhe configurar a abertura automática da fechadura no caso de chamada a partir da estação externa; não pode ser activada em conjunto com a função Estado da porta.*

*Функция Профессиональная студия позволяет задать автоматическое открытие замка в случае вызова с внешнего блока. Функция не может быть активирована одновременно с функцией Состояние двери.*

**Funzione Stato porta**  
**Door state function**  
**Fonction État porte**  
**Funktion Türzustand**

**Función Estado puerta**  
**Staat deur**  
**Função Estado porta**  
**Функция Door state (Состояние двери)**

Questa funzione segnala lo stato della serratura, se è aperta il "led serratura" lampeggia, se è chiusa rimane spento (solo se l'impianto è predisposto mediante apposita serratura o attuatore), non è attivabile contemporaneamente alla funzione Studio Professionale.

*This function indicates the status of the door lock: when open, the "door lock LED" flashes, when closed, it's off (only for systems preset for this function, with appropriate door lock or actuator); it cannot be activated at the same time as the office function.*

Cette fonction signale l'état de la serrure : si elle est ouverte, le «led serrure» clignote et si elle est fermée, il reste éteint (uniquement dans le cas où l'installation est prévue à cet effet avec serrure ou actionneur) ; la fonction n'est pas activable conjointement à la fonction Bureau.

*Diese Funktion meldet den Zustand des Schlosses; wenn es geöffnet ist, blinkt die "Schloss-Led"; wenn es geschlossen ist, bleibt die Led ausgeschaltet (nur wenn die Anlage mit dem entsprechenden Schloss oder Aktor ausgestattet ist). Die Funktion kann nicht gleichzeitig mit der Büro-Funktion aktiviert werden.*

Esta función indica el estado de la cerradura: abierta el "led cerradura" parpadea y cerrada permanece apagado (solamente si el sistema incorpora la cerradura o el actuador específicos); no se puede activar al mismo tiempo que la función Oficina Profesional.

*Deze functie signaleert de staat van het slot. De "led slot" knippert als het slot is geopend. De led brandt niet als het slot is gesloten (uitsluitend als de installatie is voorzien van een specifiek slot of actuator). Deze functie kan niet tegelijkertijd met de functie Professionele Studio worden geactiveerd.*

Esta função está a indicar o estado da fechadura: se estiver aberta, o respectivo LED acender-se-á intermitentemente, se estiver fechada o respectivo LED permanecerá desligado (somente se o sistema estiver preparado mediante uma fechadura especial ou um actuador); não pode ser activada em conjunto com a função Escritório profissional.

*Эта функция сигнализирует о состоянии замка. Если замок открыт, "светодиод замка" мигает; если замок закрыт, светодиод не горит (только в случае подготовки системы посредством специального замка или исполнительного механизма). Функция не может быть активирована одновременно с функцией Профессиональная студия.*

Con la connessione attiva sono possibili le seguenti regolazioni:  
 When the connection is active, the following adjustments are possible:  
 Si la connexion est active, il est possible de procéder aux réglages suivants :  
 Bei aktiviertem Anschluss sind folgende Regelungen möglich:

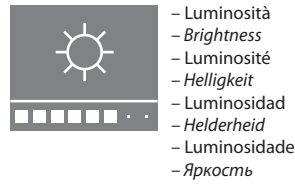
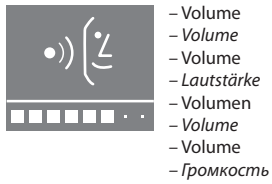

La conexión activa permite los siguientes ajustes:  
 De volgende regulingen zijn mogelijk als de verbinding geactiveerd is:  
 Quando a conexão estiver activada, será possível realizar as seguintes regulações:  
 При активированном соединении возможны следующие регулировки:

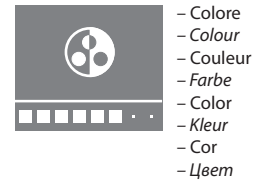
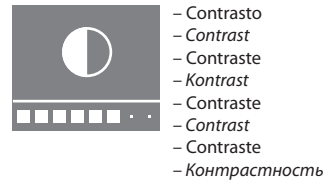

Con il dispositivo in stand by è possibile la regolazione del volume della suoneria.  
 When the device is in stand by, it is possible to adjust the volume of the bell.  
 Quand le dispositif est en stand-by, il est possible de régler le volume de la sonnerie.  
 Wenn die Vorrichtung auf Standby geschaltet ist, kann die Lautstärke des Läutwerks geregelt werden.  
 Con el dispositivo en standby, el volumen del timbre puede ajustarse.

Als het apparaat in stand-by is geplaatst, kan het volume van de beltoon worden geregeld.  
 Quando o dispositivo estiver em estado de vigília, será possível regular o volume do tom de chamada.  
 При нахождении устройства в режиме ожидания возможна регулировка громкости мелодии.

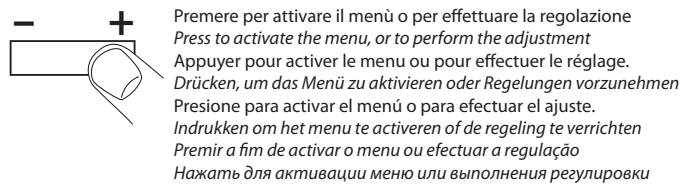
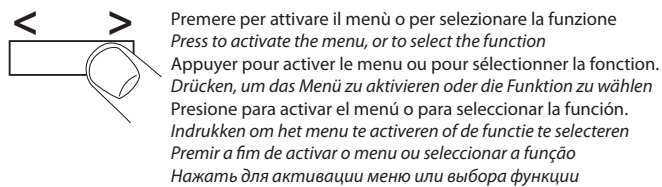
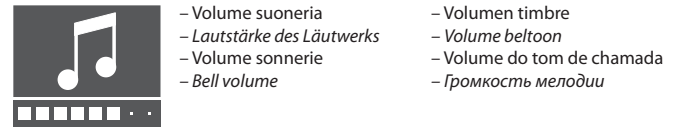
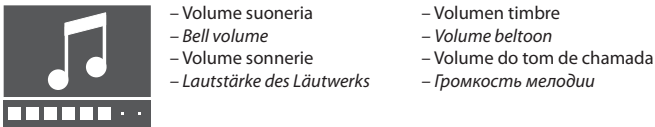

Le funzioni a menù dipendono dal tipo di configurazione in M (+20/+40/+80)  
 The menu functions depend on the type of configuration in M (+20/+40/+80)  
 Les fonctions du menu dépendent du type de configuration sur M (+20/+40/+80).  
 Die Menü-Funktionen sind von der Art der Konfiguration in M (+20/+40/+80) abhängig

Las funciones del menù dependen del tipo de configuración en M (+20/+40/+80)  
 De menufuncties hangen af van het type configuratie in M (+20/+40/+80)  
 As funções de menu dependem do tipo de configuração em M (+20/+40/+80)  
 Функции меню зависят от типа конфигурации в M (+20/+40/+80)

Per attivare la funzione, selezionarla con i tasti e abilitarla/disabilitarla con il tasto

To activate the function, select it using the and keys, and enable/disable it using the key

Pour activer la fonction, la sélectionner avec les touches et l'activer/la désactiver avec la touche

Um die Funktion zu aktivieren, diese über die Tasten wählen und über die Taste aktivieren/deaktivieren

Para activar la función, selecciónela con los botones y use el botón para habilitarla/inhabilitarla.

Activer de functie door deze te selecteren met de toetsen en met de toets in/uit te schakelen

Para activar a função, seleccioná-la através das teclas e activá-la/desactivá-la através da tecla

Для активации функции следует выбрать ее кнопками и подключить/отключить кнопкой

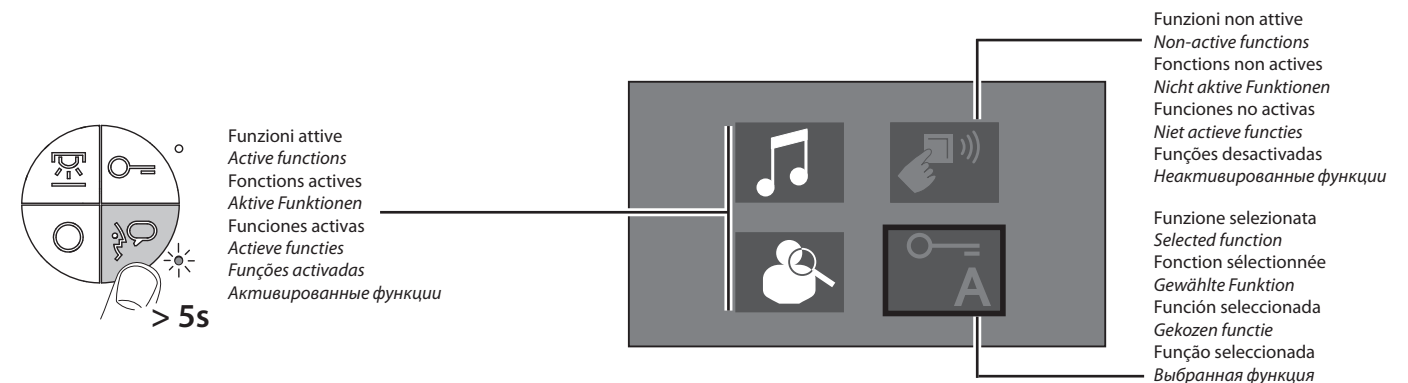

Menu suonerie  
 Bell menu  
 Menü timbres  
 Menü Läutwerke  
 Menu sonneries  
 Menu beltonen  
 Menu dos tons de chamada  
 Меню мелодий

Suono tasti  
 Key sound  
 Son touches  
 Tastentöne  
 Sonido botones  
 Geluid toetsen  
 Tom das teclas  
 Звук кнопок

Cerca persone  
 Payer  
 Cherche-personnes  
 Personensuche  
 Buscador de personas  
 Piepersysteem  
 Procurar pessoas  
 Пейджер

Studio professionale  
 Office  
 Bureau  
 Büro  
 Oficina profesional  
 Professionele studio  
 Escritório profissional  
 Профессиональная студия



Selezione suoneria  
 Bell selection  
 Sélection sonnerie  
 Läutwerk wählen  
 Selección del timbre  
 Beltoon kiezen  
 Selecção toques  
 Выбор мелодии

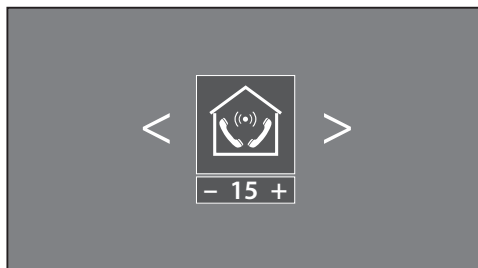
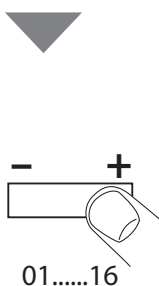
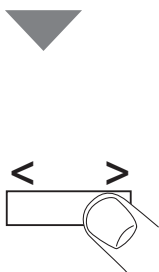
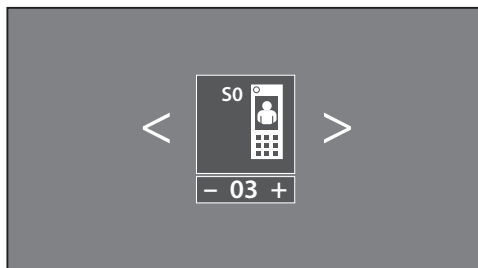
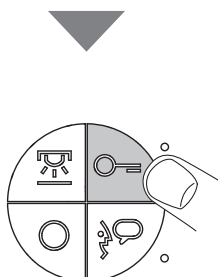
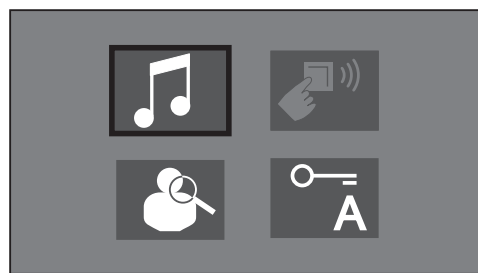
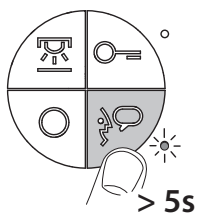

Per salvare le impostazioni, attendere il time-out o premere il pulsante .  
 To save the settings, wait for the time-out or press .  
 Pour sauvegarder les réglages, attendre le time-out ou appuyer sur le bouton .  
 Um die Regelungen zu speichern, das Timeout abwarten oder die Taste drücken

Espere el time-out o presione el pulsador para guardar los ajustes.  
 Sla de instellingen op door de time-out af te wachten en op de knop te drukken.  
 Para salvar as definições, aguardar o tempo limite ou premir a tecla .  
 Для сохранения настроек дождаться тайм-аута или нажать на кнопку



Chiamata da PE principale  
 Call from the main EP  
 Appel depuis PE principal  
 Ruf von der Haupttürstation  
 Llamada desde PE principal  
 Oproep van primaire buitenpost  
 Chamada a partir de PE principal  
 Вызов с главного внешнего блока



Chiamata da PE secondario  
 Call from the secondary EP  
 Appel depuis PE secondaire  
 Ruf von der Nebentürstation  
 Llamada desde PE secundaria  
 Oproep van secundaire buitenpost  
 Chamada a partir de PE auxiliar  
 Вызов со второстепенного внешнего блока

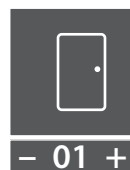

Chiamata al piano  
 Call to the floor  
 Appel à l'étage  
 Etagenruf  
 Llamada a la planta  
 Oproep op etage  
 Chamada até o andar  
 Вызов на этаж



Intercom interno  
 Internal intercom  
 Intercom interne  
 Intercom Intern  
 Intercomunicación interna  
 Interne intercom  
 Intercom interno  
 Внутренний интерком



Intercom esterno  
 External intercom  
 Intercom externe  
 Intercom extern  
 Intercomunicación externa  
 Externe intercom  
 Intercom externo  
 Внешний интерком

**Modalità Push to Talk**  
**Push to Talk mode**  
**Modalité Push to Talk**  
**Modus Push to Talk**

Se il posto esterno si trova in un ambiente particolarmente rumoroso è possibile, durante la conversazione, attivare la funzione Push to Talk al fine di ottenere una comunicazione meno disturbata.

Durante la conversazione è possibile attivare la funzione Push to Talk nel seguente modo.

- Premere il tasto Connessione per almeno 2 secondi per parlare con il posto esterno.  
Il Led rimane verde.
- Rilasciare il tasto per poter ascoltare dal posto esterno.  
Il Led diventa rosso.
- Per terminare la connessione premere brevemente il tasto Connessione.  
Il Led si spegne.

*If the entrance panel is in a particularly noisy place, during the conversation the Push to Talk function can be activated for a less disturbed call. During the conversation the Push to Talk function can be activated as follows.*

- *Press the Connection key for at least 2 seconds to talk to the entrance panel.  
The LED remains green.*
- *Release the key to hear from the entrance panel.  
The LED becomes red.*
- *To end the connection press the connection key briefly.  
The LED goes out.*

Si le poste externe se trouve dans un environnement particulièrement bruyant, il est possible d'activer durant la conversation la fonction Push to Talk pour obtenir une meilleure communication.

Durant la conversation, il est possible d'activer la fonction Push to Talk en procédant comme suit.

- Appuyer sur la touche Connexion pendant au moins 2 secondes pour parler avec le poste externe.  
Le voyant reste vert.
- Relâcher la touche pour pouvoir écouter depuis le poste externe.  
Le voyant devient rouge.
- Pour mettre fin à la connexion, appuyer brièvement sur la touche connexion. Le voyant s'éteint.

*Wenn die Türstation in einem besonders geräuschvollen Bereich installiert ist, kann man während des Gesprächs die Funktion Push to Talk drücken, um diese Geräusche zu überwinden. Während des Gesprächs kann die Funktion Push to Talk folgendermaßen aktiviert werden.*

- *Die Verbindungstaste mindestens 2 Sekunden lang drücken, um mit der Türstation zu sprechen.  
Die grüne Meldeleuchte leuchtet immer noch.*
- *Taste loslassen, um die Türstation hören zu können.  
Die Meldeleuchte leuchtet rot auf*
- *Um die Verbindung abzubrechen, die Verbindungstaste kurz drücken. Die Meldeleuchte erlischt.*

**Función Push to Talk**  
**Push to Talk functie**  
**Função Push to Talk**  
**Режим Push to Talk (Нажми и говори)**

Si la placa exterior se encuentra en un ambiente con un alto nivel de ruido, durante la conversación es posible activar la función Push to Talk para obtener una comunicación con menor interferencias.

Durante la conversación es posible activar la función Push to Talk en el modo siguiente.

- Presione la tecla de conexión al menos 2 segundos para conversar con la placa exterior.  
El led permanece verde.
- Suelte la tecla para poder escuchar desde la placa exterior.  
El led se vuelve rojo.
- Para terminar la conexión, presione brevemente la tecla de conexión.  
El led se apaga.

*Indien het extern punt zich op een bijzonder lawaaierige plaats bevindt, is het mogelijk, tijdens het gesprek, de functie Push to Talk te activeren teneinde een minder gestoorde communicatie te verkrijgen. Tijdens het gesprek is het mogelijk de functie Push to Talk te activeren op de volgende manier.*

- *De drukknop van Verbinding gedurende minstens 2 seconden indrukken om met het externe punt te communiceren.  
De led blijft groen.*
- *De toets loslaten om vanuit het externe punt te kunnen luisteren.  
De led wordt rood.*
- *Om de verbinding te beëindigen, eventjes de toets van verbinding indrukken. De led gaat uit.*

Esta função permite difundir uma mensagem vocal, ditada ao microfone do dispositivo, por meio de altifalantes do sistema de Difusão sonora. A ativação realiza-se premindo brevemente a tecla "Conexão" com o dispositivo em espera, o indicador luminoso verde aceso indica que a função está activada. Para cessar a função pressionar novamente a tecla "Conexão".

- Pressionar a tecla de conexão por pelo menos 2 segundos para falar com a unidade externa.  
O indicador luminoso continua verde
- Soltar a tecla para poder escutar a unidade externa.  
O indicador luminoso fica vermelho
- Para desligar pressionar ligeiramente a tecla da conexão  
O indicador luminoso apaga

*Если панель вызова установлена в очень шумном месте, то чтобы избежать искажения речи во время разговора можно воспользоваться функцией Push to Talk (Нажми и говори). Для использования функции Push to Talk (Нажми и говори) во время разговора:*

- *Нажмите кнопку Connection (Ответ) и удерживайте ее в нажатом положении не менее 2 секунд для разговора через панель вызова, Светодиод продолжает гореть зеленым цветом.*
- *Отпустите кнопку для прослушивания ответа через панель вызова. Светодиод загорается красным цветом.*
- *Для завершения соединения нажмите и сразу отпустите кнопку Connection (Ответ). Светодиод погаснет.*

Utilizzo teleloop  
Inductive loop use  
Utilisation teleloop  
Gebrauch des Teleloops

Uso del teleloop  
Gebruik teleloop  
Utilização teleloop  
Применение teleloop



- Commutare l'apparecchio acustico in posizione T
- Switch hearing device in T position
- Commuter l'appareil acoustique sur la position T
- Das akustische Gerät auf Position T umschalten
- Conmute el aparato acústico a la posición T
- Het akoestisch toestel naar de stand T schakelen
- Comutar o aparelho acústico para a posição T
- Установите переключатель слухового аппарата в положение T

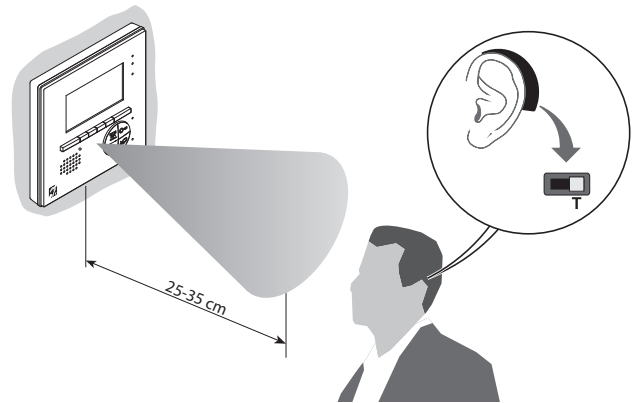

Per un corretto accoppiamento magnetico tra PI ed apparecchio acustico si consiglia di posizionarsi frontalmente al dispositivo ad una distanza di 25-35cm. Si ricorda che la presenza di metallo e rumore di fondo generato da apparecchiature elettriche/elettroniche (es. computer), può compromettere la qualità e le performace del dispositivo di accoppiamento.

*For proper magnetic coupling between the Handset and the sound device, it is recommended to stay 25-35 cm from the front side of the device. Remember that the presence of metal and background noise generated by electric/electronic equipment (e.g. computers), can affect the quality and the performance of the coupling device.*

Pour assurer le bon couplage magnétique entre PI et appareil acoustique, il est recommandé de se placer face au dispositif à une distance de 25-35 cm. Il est rappelé que la présence de métal et de bruit de fond généré par des appareillages électriques/électroniques (ordinateurs par exemple) peut compromettre la qualité et les performances du dispositif de couplage.

*Für eine einwandfreie magnetische Kopplung zwischen Hausstation und akustisches Gerät, stellen Sie sich in einem Abstand von 25-35 cm vor das Gerät. Bitte beachten Sie, dass Metallgegenstände und Hintergrundgeräusche elektrischer/elektronischer Geräte (z.B. PC), die Qualität und Leistung der Kopplungsvorrichtung beeinträchtigen können.*

Para un correcto acoplamiento magnético entre la PI y el aparato acústico le aconsejamos ubicarse delante del dispositivo a una distancia de 25-35 cm. Recuerde que la presencia de metal y ruido de fondo generado por aparatos eléctricos/electrónicos (por ejemplo, PC) puede comprometer la calidad y la eficiencia del dispositivo de acoplamiento.

*Voor een correcte magnetische koppeling tussen IP en akoestisch toestel raadt men aan zich frontaal tegenover de inrichting te plaatsen op een afstand van 25-35 cm. Men herinnert eraan dat de aanwezigheid van metaal en achtergrondruis gegenereerd door elektrische/elektronische apparatuur (vb. computer) de kwaliteit en de performance van de koppelingsinrichting kan compromitteren.*

Para um acoplamento magnético certo entre PI e aparelho acústico recomenda-se posicionar-se frontalmente ao dispositivo com uma distância de 25-35cm. Lembra-se que o metal e rumor de fundo gerado por aparelhagens eléctricas/electrónicas (ex. computador), pode comprometer a qualidade e a performance do dispositivo de acoplamento.

*Для обеспечения хорошей связи между внутренним блоком и слуховым аппаратом рекомендуется оставаться на расстоянии 25-35 см от лицевой панели устройства. Необходимо учитывать, что наличие металлических конструкций и фоновых помех, исходящих от электрического/электронного оборудования (например, компьютеров), могут негативно отразиться на работе устройства связи.*