

ZT6-ZT6C

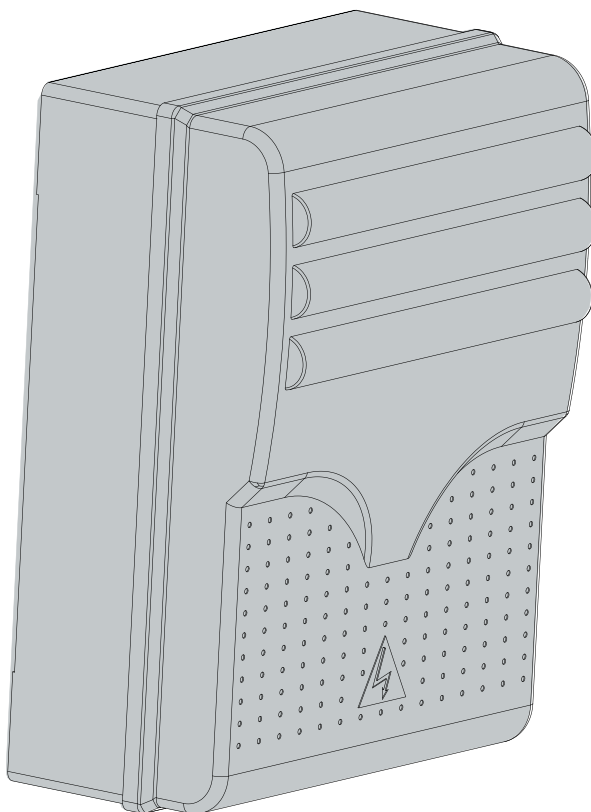

1 Légende des symboles



Ce symbole signale les parties à lire attentivement.



Ce symbole signale les parties concernant la sécurité.



Ce symbole signale les notes à communiquer à l'utilisateur

2 Limites d'emploi et usage prévu

2.1 Limites d'emploi

Les tableaux de distribution ZT6-ZT6C, version avec boutons de commande et blocage de sécurité incorporés sur le tableau, ont été conçus pour commander les automatismes BK2200T utilisés lors de la maintenance des portails coulissants, CBXT et CBYT lors de la maintenance des portes sectionnelles, des portes coulissantes et des portes articulées.

Tout usage autre que celui indiqué et le montage qui ne respecte pas les indications reportées dans cette notice technique sont interdits. Attention – une mauvaise installation peut provoquer de graves dommages, il faut donc suivre toutes les instructions concernant l'installation.

2.2 Usage prévu

 Le présent manuel n'est destiné qu'aux Installateurs professionnels ou au Personnel compétent.

3 Références aux normes

Les normes de référence suivantes ont été considérées pour le produit en objet : EN 12978, UNI EN 954-1, CEI EN 60335-1 et UNI EN 12453.

4 Description

4.1 Tableau de distribution triphasé/monophasé

Tableau de distribution pour motoréducteurs avec alimentation en 230V monophasée ou 230/400V triphasée ; fréquence 50÷60 Hz. Conçu et fabriqué entièrement par CAME Cancelli Automatici S.p.A. avec boîtier doté d'une prise pour le recyclage de l'air. Garanti 24 mois sauf en cas d'altération.

4.2 Informations techniques

Tableau de distribution

Tension d'alimentation : 230V / 400V - 60 HZ

Puissance nominale : 750W

Absorption au repos : 50 mA

Puissance maximale accessoires 24V : 20 W

Puissance maximale accessoires 230V : 85 W

Degré de protection : IP54

Classe d'isolation : II 

Matériau : ABS

Température de service : 

4.3 Principaux composants

- 1 Commutateur de sélection des fonctions
- 2 Fusible accessoires 2A F
- 3 Fusible centrale 315mA F
- 4 Fusibles de ligne 8A F
- 5 Raccord carte de fréquence radio AF (voir tableau) Point 5.10
- 6 LED de signalisation code radio
- 7 Borniers de branchement
- 8 Borniers de branchement du transformateur
- 9 Boutons de mémorisation du code radio
- 10 Compensateur TCA : réglage temps de fermeture automatique
- 11 Compensateur OUV. PART. : réglage ouverture partielle

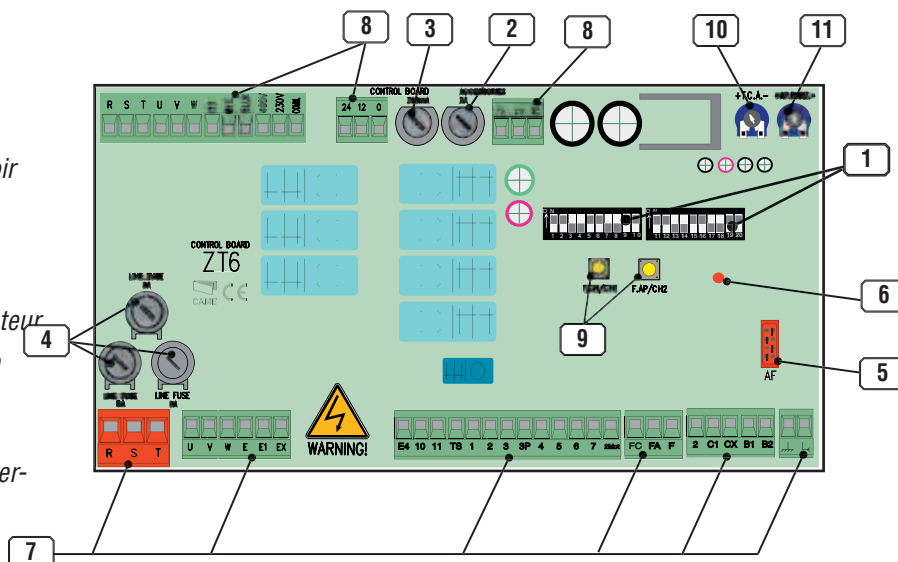

5 Installation

5.1 Contrôles préliminaires



Avant de procéder à l'installation, il faut :

- Vérifier si le point de fixation du tableau de commande est à l'abri des chocs, si les surfaces d'ancrage sont solides et si l'appareil est fixé avec des éléments appropriés (vis, chevilles, etc.) à la surface.
- Prévoir un dispositif de coupure du courant omnipolaire adéquat, avec une distance entre les contacts supérieure à 3 mm.
- \oplus Les branchements à l'intérieur du boîtier pour la continuité du circuit de protection sont admis, à condition qu'ils disposent d'une isolation supplémentaire par rapport aux parties conductrices internes.
- Prévoir des tuyaux et des canalisations appropriées pour faire passer les câbles électriques, en garantissant la protection contre tout dommage mécanique.

5.2 Outils et matériel

S'assurer d'avoir les outils et le matériel nécessaire à effectuer l'installation en toute sécurité, conformément aux normes en vigueur. Voici quelques exemples.

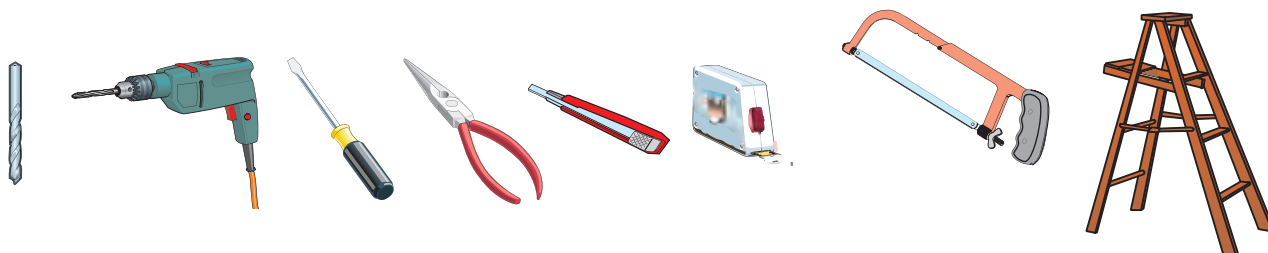

5.3 Encombrement et distance entre les trous de fixation

Il est conseillé d'utiliser des vis cruciforme à tête bombée ayant un diamètre max. de 6 mm.

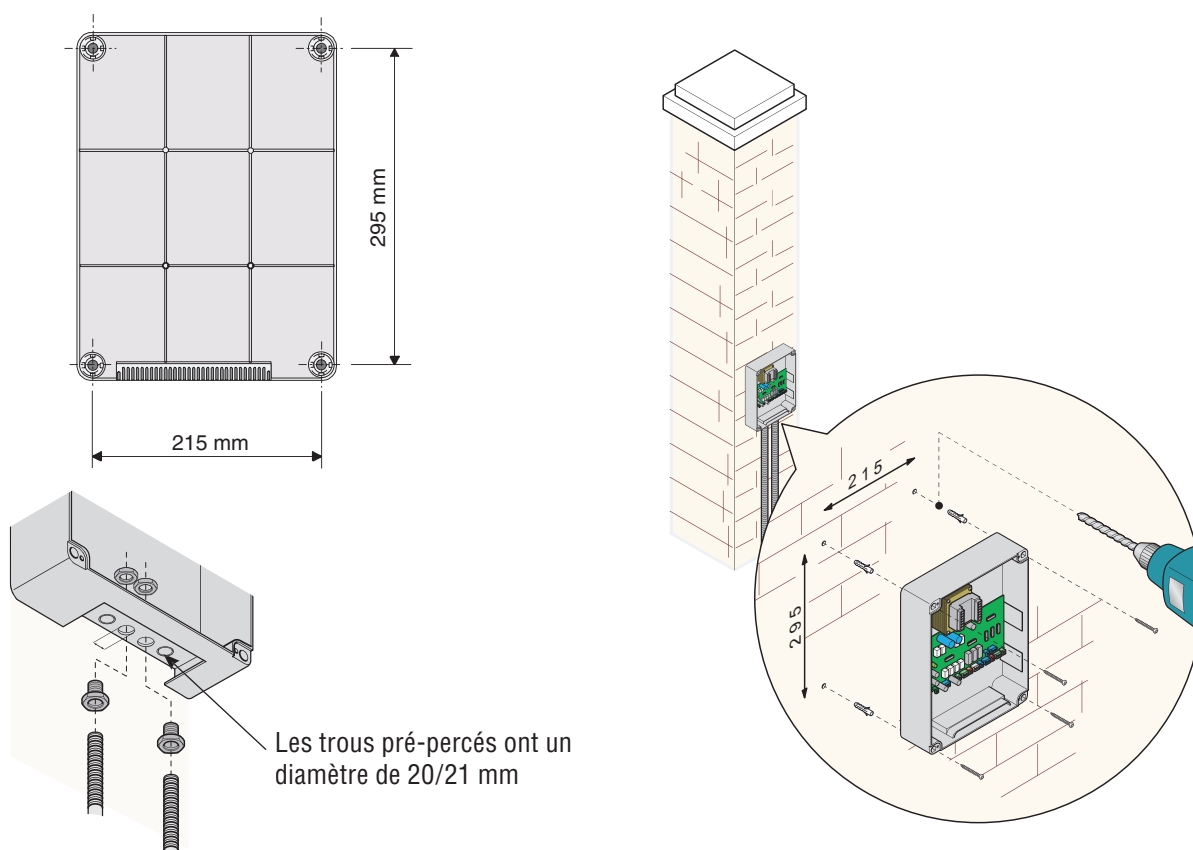

5.4 Épaisseur minimale et type de câbles

Branchements	Type de câble	Longueur Câble 1<10 m	Longueur Câble 10<20 m	Longueur Câble 20<30 m
Ligne d'alimentation 230/400V 3F	FROR CEI 20-22 CEI EN 50267-2-1	4G 1,5mm ²	4G 2,5mm ²	4G 4mm ²
Ligne d'alimentation 230V 2F		3G 1,5mm ²	3G 2,5mm ²	3G 4mm ²
Moteurs 230/400V 2F/3F		4G 1mm ²	4G 1,5mm ²	4G 2,5mm ²
Moteurs 24V		2 x 1mm ²	2 x 1,5mm ²	2 x 2,5mm ²
Clignotant 230V		2 x 0,5mm ²	2 x 1mm ²	2 x 1,5mm ²
Clignotant 24V		2 x 0,5mm ²	2 x 1mm ²	2 x 1,5mm ²
Lampes de cycle / courtoisie 230V		3G 0,5mm ²	3G 1mm ²	3G 1,5mm ²
Alimentation accessoires 24V		2 x 0,5mm ²	2 x 0,5mm ²	2 x 1mm ²
Voyants 24V		2 x 0,5mm ²	2 x 0,5mm ²	2 x 1mm ²
Sortie 24V "en mouvement"		2 x 0,5mm ²	2 x 0,5mm ²	2 x 1mm ²
Contacts de sécurité		2 x 0,5mm ²	2 x 0,5mm ²	2 x 0,5mm ²
Boutons de commande N.O./N.F.		2 x 0,5mm ²	2 x 0,5mm ²	2 x 0,5mm ²
Fin de course		3 x 0,5mm ²	3 x 1mm ²	3 x 1,5mm ²
Commande 2e moteur accouplé		1 x 0,5mm ²	1 x 0,5mm ²	1 x 1mm ²
Branchement antenne (max. 50 m)		RG58		
Branchement encodeur (max. 30 m)		Câble blindé 2402C 22AWG		

N.B. Il convient d'évaluer la section des câbles ayant une longueur différente de celles reportées sur le tableau en se basant sur l'absorption effective des dispositifs branchés, conformément aux prescriptions indiquées par la réglementation CEI EN 60204-1. Pour les branchements qui prévoient plusieurs charges sur la même ligne (séquentiels), il faut revoir les données indiquées sur le tableau par rapport à l'absorption et aux distances effectives.

5.5 Branchements électriques ZT6

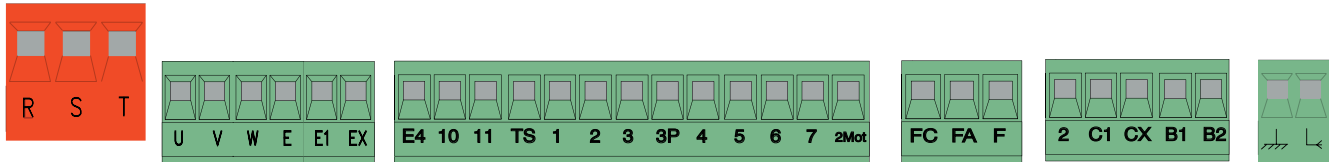

R — Alimentation 230V (c.a.) monophasée (220-COM)
S —

R — Alimentation 400V (c.a.) triphasée (380-COM) et 230V (c.a.) triphasée (220-COM)
S —
T —

U — Moteur monophasé/triphasé 230/400V (c.a.) max. 750 W
W —
V —

E — Lampe de cycle ou de courtoisie (230V) (Lampe de cycle commutateur 16 OFF commutateur 17 ON)-(Lampe
EX — de courtoisie commutateur 16 ON commutateur 17 OFF) max. 60 W.

E — Sortie 230V (c.a.) en mouvement (ex. clignotant - max. 25W)
E1 —

10 — Alimentation }
11 — accessoires 24V (c.a.) } Max.20 W totali

10 — Sortie 24V (c.a.)
E4 — en mouvement

2 — Contact radio et/ou bouton pour
7 — commande
(voir commutateurs 2-3 sélect. fonctions)

2 — Contact (N.F.) "refermeture durant l'ouvertu-
re"* Commutateur 8 OFF et Commutateur 9
CX — OFF Contact (N.F.) arrêt partiel (Commutateur
8 OFF Commutateur 9 ON

5 — Voyant (24V-3W max.) "portail ouvert"
11 —

2 — Contact (N.F.) de "réouverture durant la
C1 — fermeture"

6 — Voyant (24V-3W max.) "portail fermé"
11 —

F — Branchement fin de course fermeture
FC —

1 — Bouton arrêt (N.F.)
2 —

F — Branchement fin de course ouverture
FA —

2 — Bouton ouverture (N.O.)
3 —

B1 — Sortie contact (N.O.) Débit contact : 5A en
B2 — 24V (c.c.)

2 — Bouton pour ouverture partielle (N.O.)
3P —

Branchement antenne

2 — Bouton de fermeture (N.O.)
4 —

2MOT — Sortie pour commande de 2 moteurs ac-
couplés

⚠ Placer les boutons de commande à vue, les mettre à 1,5 m du sol et loin des parties mobiles de l'automatisme

5.6 Branchements électriques ZT6C

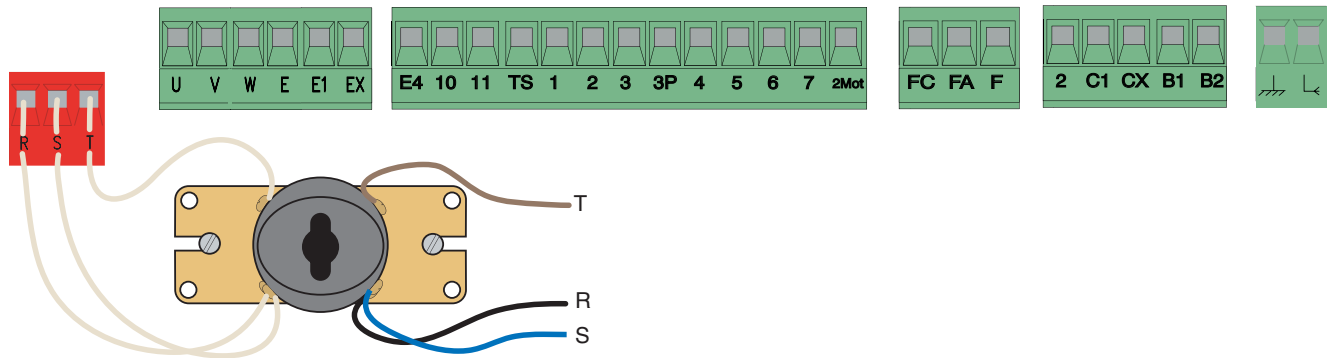

R — Alimentation 230V (c.a.) monophasée (220-COM)
S —

R — Alimentation 400V (c.a.) triphasée (380-COM) et 230V (c.a.) triphasée (220-COM)
S —
T —

U — Moteur monophasé/triphasé 230/400V (c.a.) max. 750 W
W —
V —

E — Lampe de cycle ou de courtoisie (230V) (Lampe de cycle commutateur 16 OFF commutateur 17 ON)-(Lampe
EX — de courtoisie commutateur 16 ON commutateur 17 OFF) max. 60 W.

E — Sortie 230V (c.a.) en mouvement (ex. clignotant - max. 25W)
E1 —

10 — Alimentation }
11 — accessoires 24V (c.a.) } Max.20 W totali
10 — Sortie 24V (c.a.)
E4 — en mouvement

2 — Contact radio et/ou bouton pour
7 — commande (voir commutateurs 2-3
sél. fonctions)

2 — Contact (N.F.) "refermeture durant l'ouvertu-
CX — re" commutateur 8 OFF et commutateur 9
OFF) Contact (N.F.) arrêt partiel (commutateur
8 OFF commutateur 9 ON)

5 — Voyant (24V-3W max.) "portail ouvert"
11 —

2 — Contact (N.F.) de "réouverture durant la
C1 — fermeture"

6 — Voyant (24V-3W max.) "portail fermé"
11 —

1 — Bouton arrêt (N.F.) Bouton d'urgence déjà
2 — branché, brancher en série en cas d'adjon-
ctions.

F — Branchement fin de course fermeture
FC —

2 — Bouton ouverture (N.O.) Bouton d'ouverture
3 — déjà branché, brancher en parallèle en cas
d'adjonctions.

F — Branchement fin de course ouverture
FA —

2 — Bouton pour ouverture partielle (N.O.)
3P —

B1 — Sortie contact (N.O.) Débit contact : 5A en
B2 — 24V (c.c.)

2 — Bouton de fermeture (N.O.) Bouton de fer-
4 — meture déjà branché, brancher en parallèle
en cas d'adjonctions.

Branchement antenne

Sortie pour commande de 2 moteurs ac-
couplés
2MOT —

5.7 Commutateurs et fonctions

SÉCURITÉ

Les dispositifs de sécurité peuvent être branchés et prévus pour :

- Réouverture durant la phase de fermeture (2-C1) ;
- Refermeture durant la phase d'ouverture (2-CX, voir commutateurs 8-9) ;
- Arrêt partiel, arrêt du portail s'il est en mouvement avec par conséquent prédisposition à la fermeture automatique (2-CX, voir commutateur 8-9) ;
- Arrêt total (1-2), arrêt du portail avec exclusion du cycle de fermeture automatique éventuel ; pour reprendre le mouvement, il faut agir sur le tableau de commande ou sur l'émetteur ;

REMARQUE : si un contact de sécurité normalement fermé (2-C1, 2-CX, 1-2) s'ouvre, il est signalé par le clignotement du LED de signalisation.

- Détection d'obstacle

Quand le moteur est éteint (portail fermé, ouvert ou après une commande d'arrêt total), il empêche tout mouvement si les dispositifs de sécurité (ex. photocellules) détectent un obstacle ;

- Fonction du test de sécurité

À chaque commande d'ouverture et de fermeture des vantaux, la centrale vérifie l'efficacité des dispositifs de sécurité branchés.

Accessoires pouvant être branchés

- Lampe de cycle ou lampe de courtoisie (60 Watt) ;

AUTRES FONCTIONS POUVANT ÊTRE SÉLECTIONNÉES

- Fermeture automatique. Le temporisateur de fermeture automatique s'alimente de lui-même en fin de course en ouverture. Le temps préétabli réglable dépend néanmoins de l'intervention d'accessoires de sécurité éventuels et s'exclut après une intervention d' "arrêt" total ou en cas de coupure de courant ;

- Ouverture partielle. Ouverture du portail pour le passage des piétons, elle s'active avec le branchement aux bornes 2-3P et est réglable à l'aide du compensateur OUV. PART. Avec cette fonction, la fermeture automatique varie comme suit :

- 1) Commutateur 12 sur ON : après une ouverture partielle, le temps de fermeture automatique est indépendant du réglage du compensateur TCA et de la position du commutateur 1 et est fixe de 8 secondes.
- 2) Commutateur 12 sur OFF : après une ouverture partielle, le temps de fermeture n'est réglable que si le commutateur 1 se trouve sur ON ;

- Lampe de cycle. Lampe qui éclaire la zone de manœuvre. Elle reste allumée du moment où le vantail commence l'ouverture jusqu'à la fermeture complète (y compris le temps de fermeture automatique).

Si la fermeture automatique a été insérée, elle ne reste allumée que durant le mouvement (E-EX) ;

- Lampe de courtoisie. Lampe qui éclaire la zone de manœuvre. Après une commande d'ouverture, elle reste allumée pendant un temps fixe de 5 minutes et 30 secondes (E-EX) ;

- Fonction "dont l'action reste maintenue". Fonctionnement du portail en appuyant sur le bouton sans le relâcher (elle exclut le fonctionnement de la radiocommande) ;

- Pré-clignotement ; de 5 secondes aussi bien en ouverture qu'en fermeture du vantail ;

- Fonction master ; le tableau assume toutes les fonctions de commande en cas de deux moteurs accouplés (voir page 30) ;

- Fonction slave ; le tableau n'est commandé que par le "MASTER" ;

- Activation aux fonctions d'arrêt partiel ou de refermeture durant l'ouverture, contact normalement fermé (2-CX), sélectionner une des deux fonctions à l'aide du commutateur (voir sélection des fonctions) ;

- Type de commande :

- ouverture-fermeture-inversion pour bouton et émetteur ;
- ouverture-arrêt-fermeture-arrêt pour bouton et émetteur ;
- uniquement ouverture pour émetteur.

RÉGLAGES

- Temps de fermeture automatique ;
- Temps d'ouverture partielle.

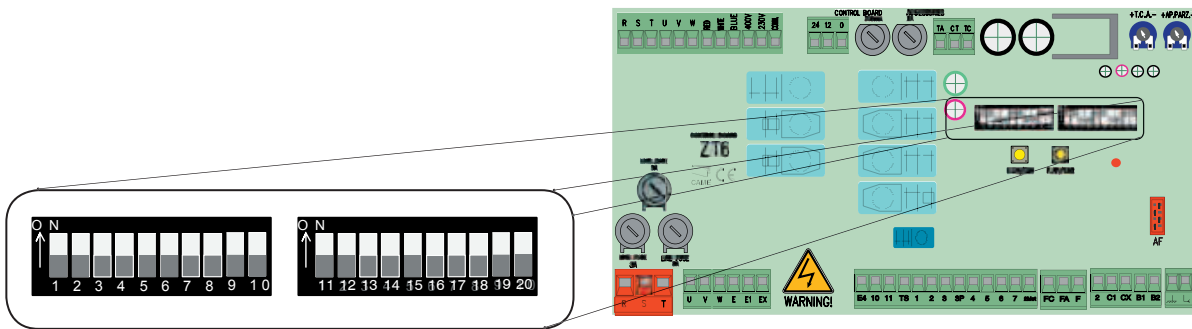

- 1 ON - Fonction fermeture automatique activée ; (1 OFF-désactivée)
- 2 ON - Fonction "ouverture-arrêt-fermeture-arrêt" avec bouton (2-7) et émetteur (carte AF insérée) activé ;
- 2 OFF - Fonction "ouverture-fermeture" avec bouton (2-7) et émetteur (carte AF insérée) activé ;
- 3 ON - Fonction "uniquement ouverture" avec émetteur (carte AF insérée) activé ; (3 OFF-désactivé)
- 4 ON - Fonction dont "l'action reste maintenue" (elle exclut la fonction de l'émetteur) activée ; (4 OFF-désactivée)
- 5 ON - Pré-clignotement en ouverture et en fermeture activé ; (5 OFF-désactivé)
- 6 ON - Fonction détection d'obstacle activée ; (6 OFF-désactivée)
- 7 OFF - Fonction de "réouverture durant la phase de fermeture" (brancher le dispositif de sécurité aux bornes 2-C1) activée ; (7 ON-désactivée)
- 8 OFF/ 9 OFF - Fonction de "refermeture durant la phase d'ouverture" (brancher le dispositif de sécurité aux bornes 2-CX) activée ;
- 8 OFF/ 9 ON - Fonction d' "arrêt partiel" (brancher le dispositif de sécurité aux bornes 2-CX) activée ; (si les dispositifs sur 2-CX ne sont pas utilisés, mettre le commutateur 8 sur ON)
- 10 OFF - Fonction d' "arrêt total" (brancher le bouton sur 1-2) activée ; (10 ON - désactivée)
- 11 OFF - Fonction "slave" désactivée (à activer en cas de branchement accouplé)
- 12 ON - Fonction d' "ouverture partielle" (la fermeture automatique est fixe de 8") activée ;
- 12 OFF - Fonction d' "ouverture partielle" (la fermeture automatique est réglable à l'aide du compensateur, si elle est insérée) activée ;
- 13 ON - Fonction du "test de sécurité" pour vérifier l'efficacité des photocellules (voir page 14) activée ; (13 OFF désactivée)
- 14 OFF - Fonction "master" désactivée (à activer en cas de branchement accouplé) ;
- 15 - Pas utilisé, laisser le commutateur sur « OFF »
- 16 ON - Fonction "lampe de courtoisie activée" ; (16 OFF-désactivée)
- 17 ON - Fonction "lampe de cycle activée"; (17 OFF-désactivée)
- 18 ON - Active la fonction frein en fermeture- (CBX, CBXT).
- 19 - Pas branché
- 20 - Pas branché

5.8 Réglages des compensateurs

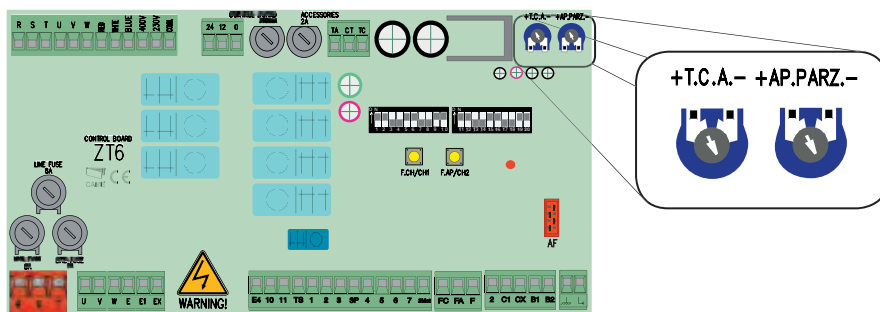

Compensateur T.C.A. = Réglage du temps de fermeture automatique d'un minimum de 1 s à un maximum de 120 s.

Compensateur OUV. PART. = Réglage de l'ouverture partielle d'un minimum de 1 s à un maximum de 14 s

5.9 Branchement de deux tableaux pour contrôler les moteurs accouplés

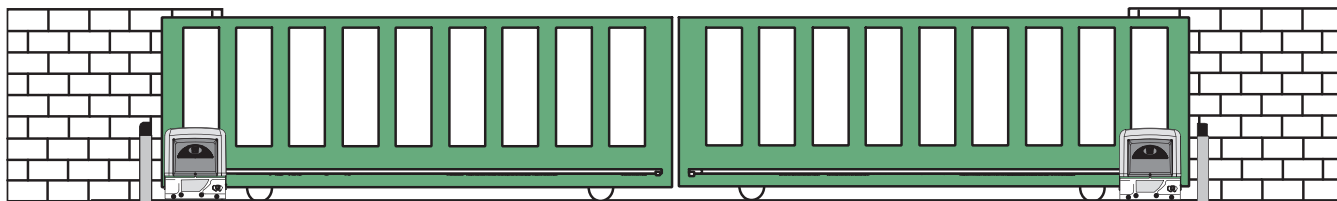

- Coordonner le sens de marche des motoréducteurs A et B, en modifiant la rotation du moteur B (voir branchement fin de course sur le fascicule du moteur) ;
- Définir quel est le moteur master (ou pilote) entre A et B, mettre le commutateur 14 de la carte de commande sur ON. Par "master", on entend le moteur qui commande les deux portails. Mettre en revanche le commutateur 11 de la carte de commande du 2e moteur sur ON pour le désactiver (slave) (1).
- S'assurer que la carte de fréquence radio n'est insérée que sur le tableau MASTER (2) ;
- Ne faire normalement les branchements électriques et les sélections prévues (3) que sur le bornier MASTER ;
- Faire les branchements comme d'après la Fig. A entre les borniers ;
- S'assurer que tous les commutateurs du tableau du 2e moteur sont (en slave) désactivés (OFF), sauf le commutateur 11 (4).

▲ REMARQUE : si les deux portails accouplés ont une dimension différente, la fonction master doit être insérée dans le tableau du moteur monté sur le vantail le plus long.

MASTER

SLAVE

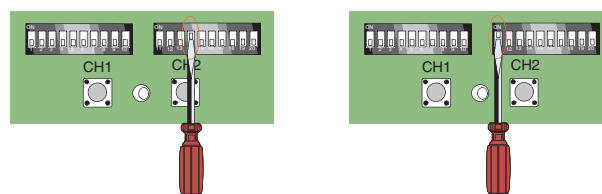

1

Scheda radiofrequenza "AF"

Scheda Base "Master"

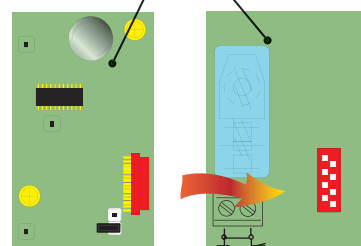

2

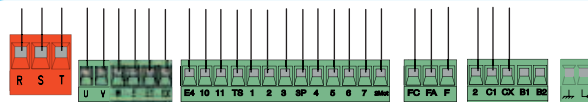

3

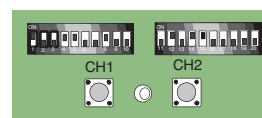

4



SLAVE

FIG.A

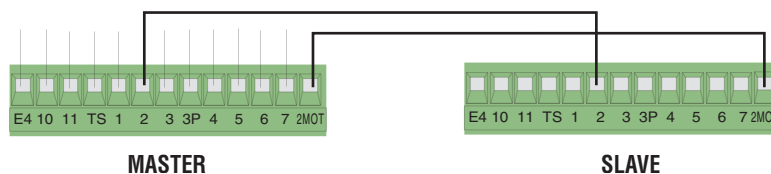

MASTER

SLAVE

5.10 Installation des radiocommandes

A- INSÉRER UNE CARTE AF **. B- CODIFIER LE/S ÉMETTEUR/S. C- MÉMORISER LE CODE SUR LA CARTE DE BASE.

(A) INSERTION DE LA CARTE AF

Frequence / MHz	Carte	Emetteur
FM 26.995	AF130	TFM
FM 30.900	AF150	TFM
AM 26.995	AF26	TOP
AM 30.900	AF30	TOP
AM 433.92	AF43S / AF43SM	TAM / TOP
AM 433.92	AF43SR	ATOMO
AM 40.685	AF40	TOUCH

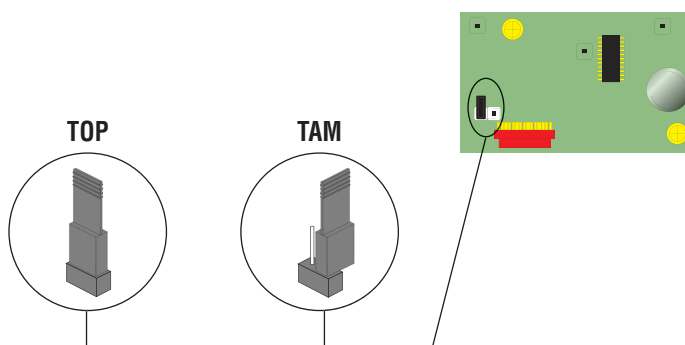

(**) Pour les émetteurs avec une fréquence 433.92 Supereterodine (série TOP et série TAM), mettre le cavalier comme indiqué sur la carte AF43S correspondante

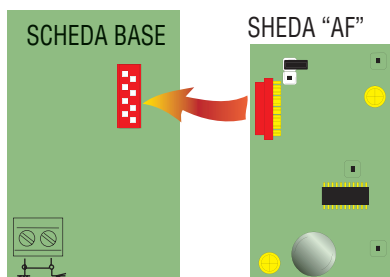

! La carte AF doit OBLIGATOIREMENT être insérée en cas de coupure de courant car la carte mère ne la reconnaît que quand elle est alimentée

(B) CODAGE DES ÉMETTEURS

ATOMO
AT01 - AT02 - AT04

Voir notice dans la boîte d'emballage de la carte AF43R



TOP
T432M - T312M

Saisir le code sur le commutateur C et mettre le canal sur D (P1 = CH1 et P2 = CH2, réglage par défaut)

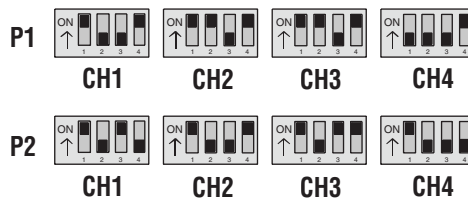
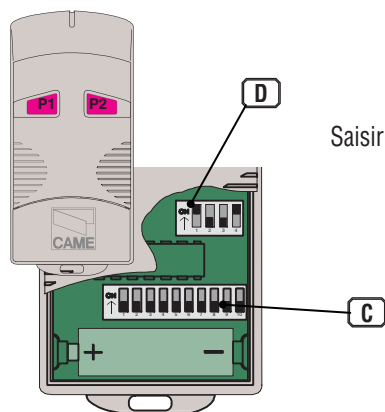

(B) CODAGE DES ÉMETTEURS

TOP
T434M - T314M

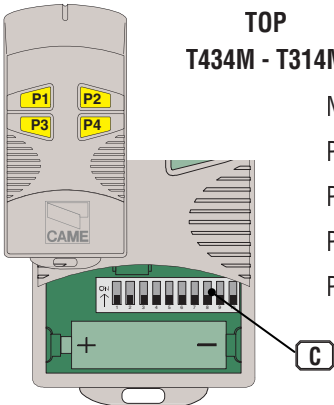

Ne saisir que le code

P1 = CH1
P2 = CH2
P3 = CH3
P4 = CH4

TOP
432S - 434MA - 432NA

Voir notice dans la boîte d'emballage



TAM
T432 - T434 - T438

Voir notice dans la boîte d'emballage



TFM
T132 - T134 - T138
T152 - T154 - T158

Voir notice dans la boîte d'emballage

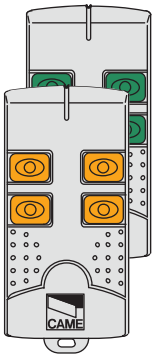

TOP QUARZATI

PROCEDURA COMUNE DI CODIFICA

1. marquer un code (même pour les archives)

P1	<input type="checkbox"/>	<input type="checkbox"/>	<input type="checkbox"/>	<input type="checkbox"/>	<input type="checkbox"/>	<input type="checkbox"/>	<input type="checkbox"/>	<input type="checkbox"/>	<input type="checkbox"/>	<input type="checkbox"/>	OFF
P2	<input type="checkbox"/>	<input type="checkbox"/>	<input type="checkbox"/>	<input type="checkbox"/>	<input type="checkbox"/>	<input type="checkbox"/>	<input type="checkbox"/>	<input type="checkbox"/>	<input type="checkbox"/>	<input type="checkbox"/>	ON
	1	2	3	4	5	6	7	8	9	10	

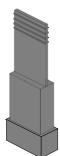
2. insérer le cavalier code J



3. le mémoriser

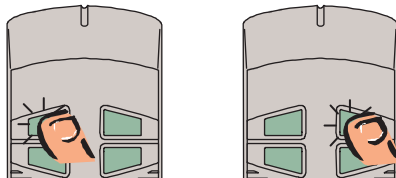

appuyer l'un après l'autre sur P1 ou P2 pour enregistrer le code ; un double signal acoustique à la dixième impulsion confirme que le code a été enregistré

4. enlever le cavalier J

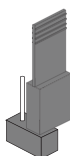

TCH 4024 - TCH 4048

Voir notice dans la boîte d'emballage

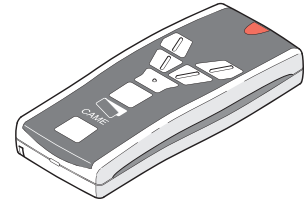
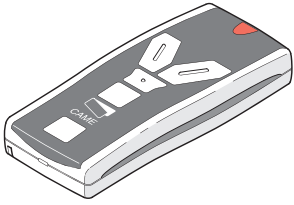

TOP
T262M - T302M

Le premier code doit être enregistré en maintenant les cavaliers en place pour les canaux 1 et 2, comme d'après la fig. A ; pour d'autres réglages éventuels sur des canaux différents, voir la fig. B

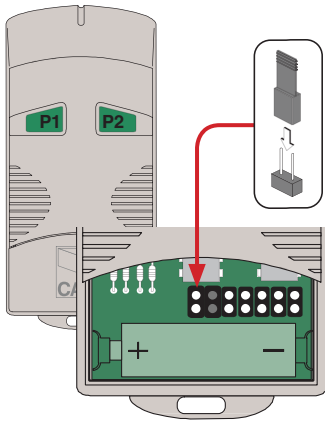
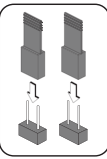
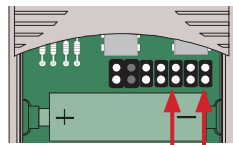

FIG.A



P1 = CH1
P2 = CH2

FIG.B

P1 = CH1 - P2 = CH3

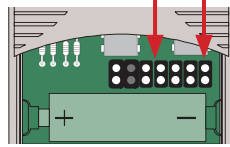

P1 = CH1 - P2 = CH4

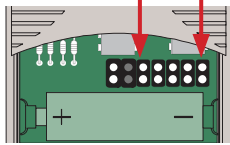

P1 = CH3 - P2 = CH2

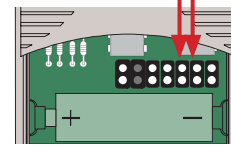

P1 = CH3 - P2 = CH4

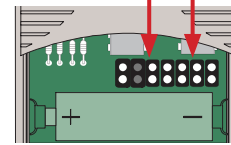

T264M - T304M

P1 = CH1
P2 = CH2
P3 = CH3
P4 = CH4

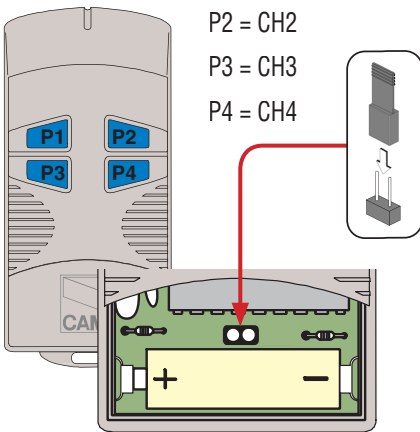

T2622M - T3022M

1° Codice
P1 = CH1
P2 = CH2

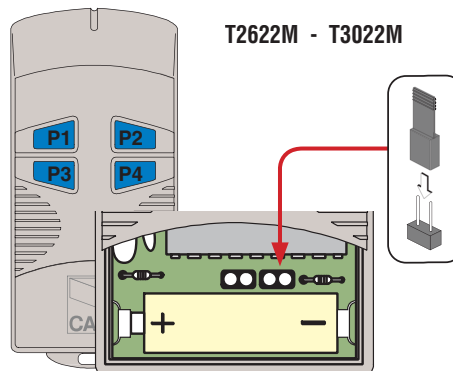

P1	<input type="checkbox"/>	<input type="checkbox"/>	<input type="checkbox"/>	<input type="checkbox"/>	<input type="checkbox"/>	<input type="checkbox"/>	<input type="checkbox"/>	<input type="checkbox"/>	<input type="checkbox"/>	OFF
P2	<input type="checkbox"/>	<input type="checkbox"/>	<input type="checkbox"/>	<input type="checkbox"/>	<input type="checkbox"/>	<input type="checkbox"/>	<input type="checkbox"/>	<input type="checkbox"/>	<input type="checkbox"/>	ON
	1	2	3	4	5	6	7	8	9	10

2° Codice
P3 = CH1
P4 = CH2

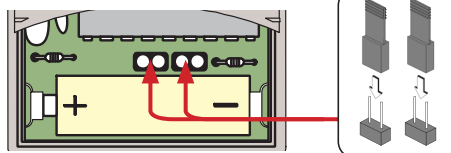

Ces données et ces informations peuvent être modifiées à tout moment et sans préavis

(C) MÉMORISATION DU CODE

-Appuyer sur la touche "CH1" de la carte de base sans la relâcher et envoyer une commande avec une touche de l'émetteur lorsque le led de signalisation s'allume. Un bref clignotement du led signale alors que la mémorisation a été effectuée (voir fig. 1).

-Procéder de la même façon avec la touche "CH2" en l'associant à une autre touche de l'émetteur (fig. 2).

CH1 = Canal pour les commandes directes à une fonction de la centrale du motoréducteur (commande "uniquement ouverture" / "ouverture-fermeture-inversion" ou "ouverture-arrêt-fermeture-arrêt", selon la sélection effectuée sur les commutateurs 2 et 3).

CH2 = Canal pour commandes directes à un dispositif accessoire branché sur B1-B2.

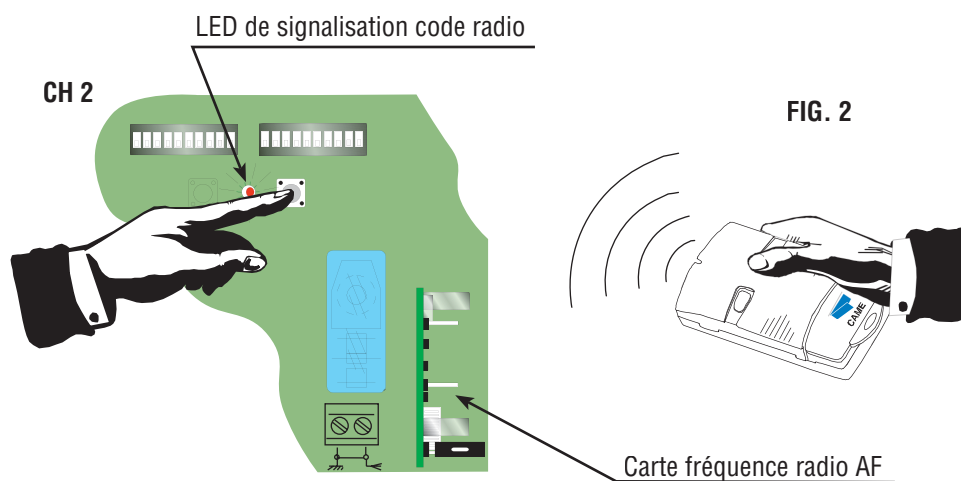
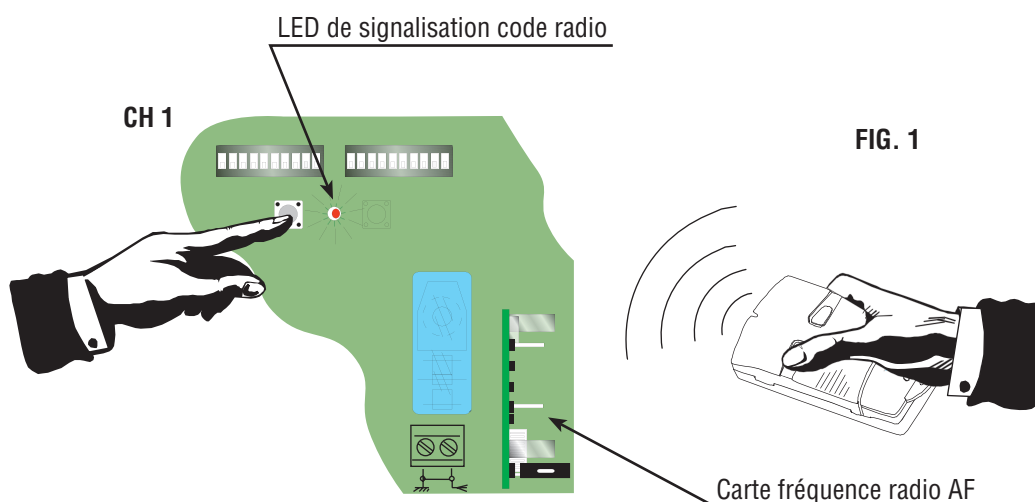

N.B. : pour changer ensuite de code, il suffit de répéter la séquence décrite plus haut

6 Montage des charnières du boîtier

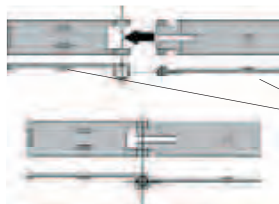

1

Assembler les charnières par pression

!!



2

Mettre les charnières dans le boîtier (du côté droit ou gauche au choix) et les fixer avec les vis et les rondelles fournies de série



Elles coulisent pour pivoter



3

Encliquer le couvercle sur les charnières, le fermer et le fixer avec les vis fournies



7 Recyclage et élimination



Cet appareil, y compris l'emballage, est constitué de plusieurs types de matériaux pouvant être recyclés. S'informer sur les systèmes de recyclage ou d'élimination de l'appareil en se conformant aux lois locales en vigueur.

▲ Certains composants électroniques pourraient contenir des substances polluantes, ne pas les jeter n'importe où.

8 Déclaration du fabricant



DECLARATION DU FABRICANT

Aux termes de l'Annexe II B de la Directive Machines 98/37/CE

Annexe à la documentation technique (l'original de la Déclaration est disponible sur demande)

Date de la présente déclaration 07/12/2001

Les Représentants de la

CAME Cancelli Automatici S.p.A.
via Martiri della Libertà, 15
31030 Dosson di Casier - Treviso - ITALY
tel (+39) 0422 4940 - fax (+39) 0422 4941
internet: www.came.it - e-mail: info@came.it

déclarent sous leur propre responsabilité que le/s produit/s appelé/s ...

ZT6 - ZT6C

Ils déclarent également que le/s produit/s, objet de la présente déclaration, sont fabriqués conformément aux principales normes harmonisées suivantes:

EN 292 PARTIE 1 ET 2
EN 12453
EN 12445
EN 12978
EN 60335 - 1
EN 60204 - 1
EN 61000 - 6 - 2
EN 61000 - 4 - 4
EN 61000 - 4 - 5

SÉCURITÉ DES MACHINES.
FERMETURES DANS LE SECTEUR INDUSTRIEL, COMMERCIAL ...
FERMETURES DANS LE SECTEUR INDUSTRIEL, COMMERCIAL ...
SAFETY DEVICES FOR POWER OPERATED DOORS AND GATES
SÉCURITÉ EN CE QUI CONCERNE LES APPAREILS À USAGE DOMESTIQUE ...
SÉCURITÉ DES MACHINES.
COMPATIBILITÉ ÉLECTROMAGNÉTIQUE.
COMPATIBILITÉ ÉLECTROMAGNÉTIQUE.
COMPATIBILITÉ ÉLECTROMAGNÉTIQUE.

AVIS IMPORTANT!

Il est interdit de mettre le/s produit/s, objet de la présente déclaration, en service avant de les incorporer à l'installation et/ou de terminer le montage de cette dernière, conformément aux dispositions de la Directive Machines 98/37/CE

DIRECTIVE MACHINES 98/37/CE
DIRECTIVE BASSE TENSION 73/23/CEE - 93/68/CEE
DIRECTIVE COMPATIBILITÉ ÉLECTROMAGNÉTIQUE 89/336/CEE - 92/31/CEE
DIRECTIVE R&TTE 1999/5/CE

Signature des Représentants

RESPONSABILE TECNICO
Monsieur Gianni Michielan

PRESIDENTE
Monsieur Paolo Menuzzo

Ces données et ces informations peuvent être modifiées à tout moment et sans préavis

CAME FRANCE S.A.
7 RUE DES HARAS
92737 NANTERRE CEDEX
PARIS - FRANCE
Tel 0032 68 333014
Fax 0032 68 338019

