



Interrupteur tuner radio FM - HP plafond Céliane™

673 10

Notice d'installation



■ PRÉSENTATION DU COFFRET

Le clavier de commande de la radio

- 87,5 MHz à 108 MHz
- 10 stations maximum

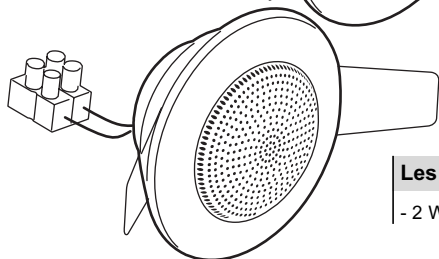
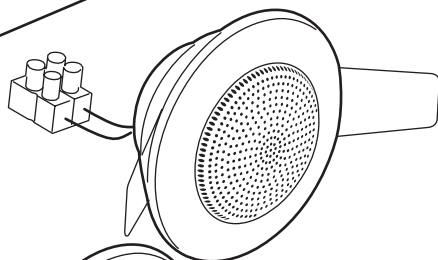
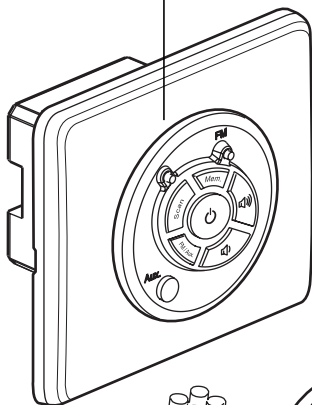

Les haut-parleurs

- 2 W

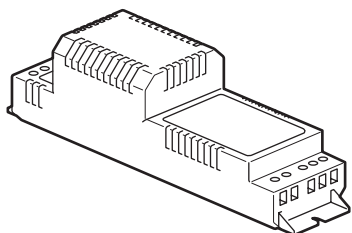

L'alimentation

- 230 V~
- Sortie 15 V - 3,5 W

SOMMAIRE

■ Présentation	1
■ Câblage	2
■ Mise en service	3
■ Marche / Arrêt	3
■ Recherche de stations	4
■ Réglage de la sensibilité	4
■ Recherche et mémorisation manuelle des stations	5
■ Sélection des stations	5
■ Consignes de sécurité	5

■ MISE EN SERVICE

Mémorisation

Rappel des stations mémorisées

Scan

Recherche de stations

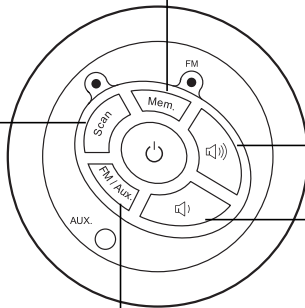

Volume

Réglage du son

FM / Aux

Choix de l'écoute en bande FM ou par un auxiliaire (ex. : lecteur MP3)

■ Marche / Arrêt

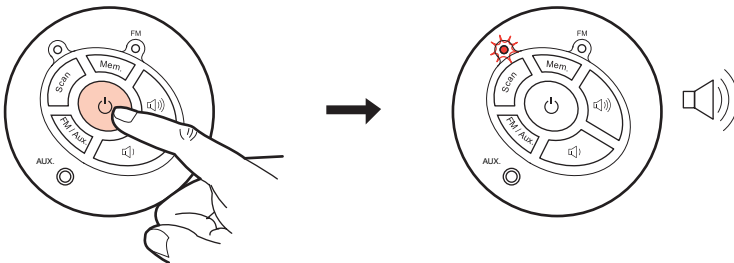

■ Recherche de station FM

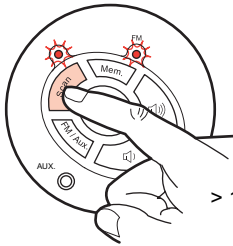
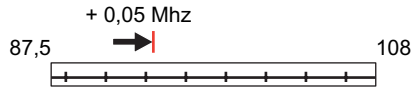
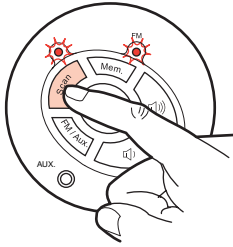

> 1 sec

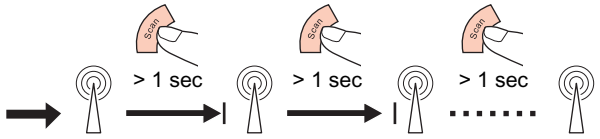

■ Réglage de la sensibilité

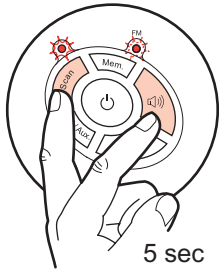

5 sec

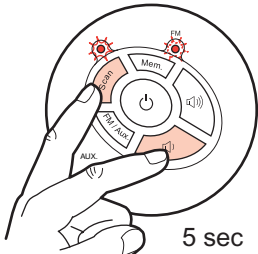

5 sec

FM
x 3

FM
x 2

FM
x 1

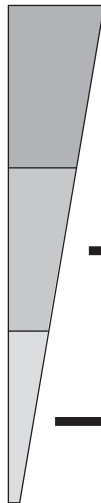

■ Recherche et mémorisation manuelle de stations FM (max. 10 stations)

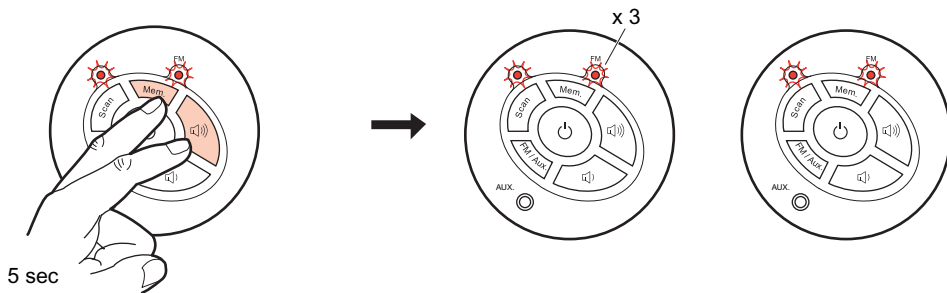

■ Sélection des stations mémorisées

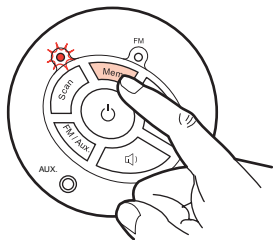

■ Consignes de sécurité

 Ce produit doit être installé de préférence par un électricien qualifié. Une installation et une utilisation incorrectes peuvent entraîner des risques de choc électrique ou d'incendie.

Avant d'effectuer l'installation, lire la notice, tenir compte du lieu de montage spécifique au produit.

Ne pas ouvrir l'appareil. Tous les produits Legrand doivent exclusivement être ouverts et réparés par du personnel formé et habilité par LEGRAND. Toute ouverture ou réparation non autorisée annule l'intégralité des responsabilités, droits à remplacement et garanties. Utiliser exclusivement les accessoires d'origine.



Pro & Consumer Service

BP 30076 / F - 87002 limoges Cedex 1

www.legrandelectric.com

 **Service Consommateurs**

0825 360 360 (0,15 € TTC/min) www.legrand.fr