

theben 310 270 01

Détecteur de présence

SPHINX 104-360 104 0 370

SPHINX 104-360/2 104 0 372

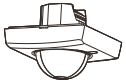

F

1. Utilisation conforme à l'usage prévu

- Type pour montage affleurant
- Pour différents lieux : couloir, cage d'escalier, entrée, garage, place de parking couvert, habitation, bureau, salle de conférence, etc.
- SPHINX 104-360 : Relais isolé (L') pour commande d'appareils d'éclairage
- SPHINX 104-360/2 : Deux relais pour canal I et canal II :
Le canal I est destiné à l'éclairage, le canal II, libre de potentiel, est destiné au CVC (chauffage, ventilation, climatisation, etc.)
- Les bornes à ressort permettent un raccordement simple et rapide des câbles.
- Fonction MARCHÉ/ARRÊT manuelle, bouton-poussoir supplémentaire pour déclencher le détecteur
- Fonction « Maître/Esclave » pour plusieurs détecteurs en commande parallèle, un consommateur, le LUX et la temporisation (TIME) ne sont commandés que par l'appareil maître, l'appareil esclave ne sert qu'à enregistrer les mouvements afin d'agrandir la zone de détection.

2. Consignes de sécurité fondamentales

ATTENTION

Danger de mort dû aux risques d'électrocution ou d'incendie !

➤ Le montage doit être effectué exclusivement par un électricien spécialisé !

- L'appareil est conforme à la norme EN 60669-2-1 si l'installation est effectuée comme prévu; IP 41 selon EN 60529
- Destiné à une utilisation dans des conditions ambiantes normales
- Prévu pour être installé à l'intérieur

3. Installation et raccordement

Zone de détection

Une hauteur de montage de 2,5 m à 3,5 m est recommandée. La zone de détection atteint, à une hauteur de 2,5 m, un Ø de 12 m et un Ø de 14 m pour une hauteur de 3,5 m.



Conseils pour l'installation

Comme le détecteur réagit aux variations de température, éviter les situations suivantes :

- Ne pas diriger le détecteur de présence sur des objets dont les surfaces sont fortement réfléchissantes, comme des miroirs, des moniteurs, etc.
- Ne pas installer le détecteur de présence à proximité de sources de chaleur, comme des bouches de chauffage, des climatiseurs, des lampes, etc.
- Ne pas diriger le détecteur de présence sur des objets qui bougent sous l'effet du vent, comme des rideaux, des grandes plantes vertes, des jardins miniatures, etc.
- Pendant le test, faire attention au sens de la marche. Pour une hauteur de montage de 3,5 m, la zone de détection peut atteindre un Ø 14 m sur le côté du détecteur de mouvements et un Ø 8 m devant l'appareil.



réagit de manière plus sensible aux mouvements transversaux par rapport à la zone de détection

moins sensible aux mouvements directs/ devant dans le sens du détecteur de mouvement

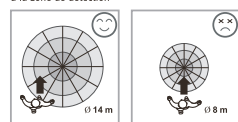

Raccordement

- Le montage doit être effectué exclusivement par un électricien spécialisé !
- Couper la tension.
- Recouvrir ou protéger les parties sous tension à proximité.
- Protéger contre toute remise en marche !
- Vérifier l'absence de tension !
- Mettre à la terre et court-circuiter !

Sécuriser le canal 2 avec un disjoncteur de max. 6 A monté en amont et le canal 1 avec un disjoncteur de max. 10 A.

Un seul câble (1,0-2,5 mm²) peut être fiché dans chacune des ouvertures de la barrette à bornes.

Fonctionnement normal

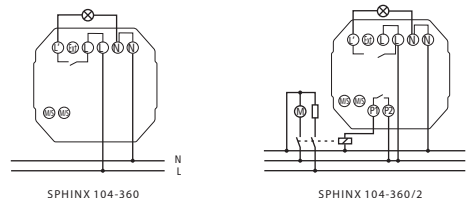

Fonction Maître/Esclave

Pour la fonction Maître/Esclave, au maximum 10 détecteurs esclaves peuvent être raccordés parallèlement à un détecteur maître.

- Esclave : Mettre le bouton de réglage LUX sur SLAVE (voir réglages du bouton LUX).

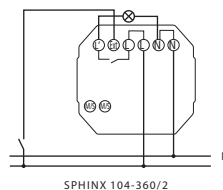
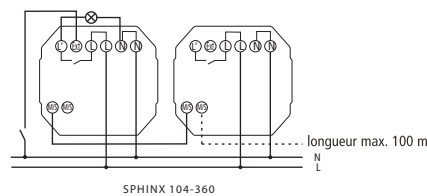

Installation (raccordement des câbles)

SPHINX 104-360/104-360/2 peut être installé avec le boîtier d'encastrement standard.

- Tirer le cadre décoratif jusqu'à ce que les boutons de réglage de l'heure (TIME) et LUX soient visibles.
- Enlever la tête du détecteur de la boîte de raccordement en défilant les deux vis de la tête du détecteur.

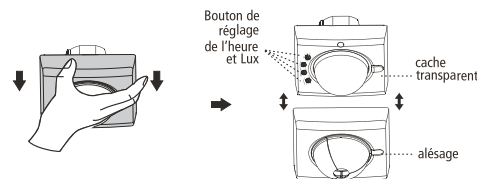

- Enlever 6 à 8 mm de gaine du câble à l'aide d'un outil (voir plan de branchement).
- Appuyer sur la borne pour introduire les câbles électriques dans les raccordements correspondants de la borne.

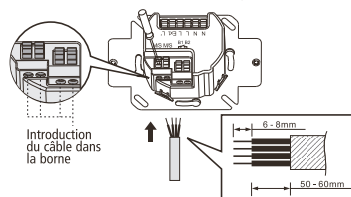

- Veiller à ce que les câbles soient fixés solidement.
- Placer le bloc d'alimentation câblé dans le boîtier d'encastrement standard.
- Fixer le bloc d'alimentation avec les vis appropriées dans le boîtier d'encastrement et enficher la tête de détecteur sur le bloc d'alimentation. Veiller à ce que la borne de raccordement et le boîtier soient correctement fixés.
- Mettre sous tension et vérifier que le SPHINX 104-360/104-360/2 fonctionne normalement.
- Fixer les vis de la tête du détecteur.
- Positionner correctement le cadre décoratif (vérifier sa position à l'aide de l'alésage du cache transparent).

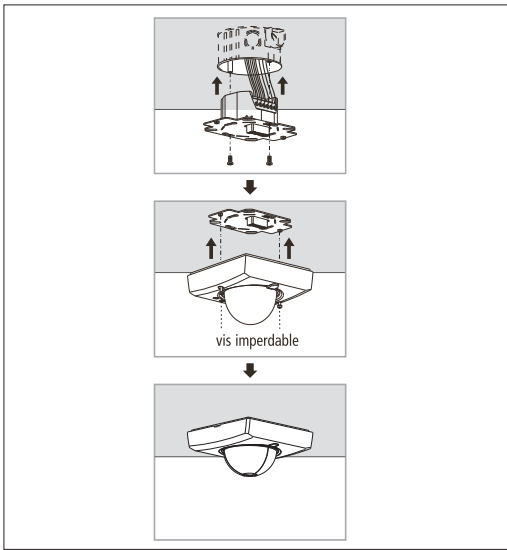

4. Mode MARCHE/ARRÊT manuel

Pour ce faire, on peut raccorder aux bornes « Ext » et « L » un bouton-poussoir supplémentaire pour le mode manuel (non influencé par le réglage Lux). Une commutation manuelle par bouton-poussoir est possible à tout moment (nécessaire seulement pour relais 1 (éclairage)). L'actionnement du bouton-poussoir inverse l'état du relais (cas 1 : MARCHÉ => ARRÊT ; cas 2 : ARRÊT => MARCHÉ).

Commutation MARCHÉ manuelle

Si l'éclairage se trouve en mode ARRÊT, il peut être allumé manuellement à l'aide d'un bouton-poussoir (activation du mode MARCHÉ manuel), sachant qu'il reste activé pendant 30 min si des personnes sont présentes. Au bout de 30 minutes, l'appareil se remet en mode Automatique. Si vous quittez la pièce dans les 30 minutes (pas de présence) et si le temps d'absence excède la durée de temporisation au déclenchement réglée, le détecteur repasse en mode Automatique. Si l'appareil se trouve en mode MARCHÉ manuel, on peut activer le mode Automatique en appuyant une deuxième fois sur le bouton-poussoir.

Commutation ARRÊT manuelle

Si l'éclairage se trouve en mode MARCHÉ, il peut être éteint manuellement à l'aide d'un bouton-poussoir (activation du mode ARRÊT manuel), sachant qu'il reste éteint pendant 30 min, même si des personnes sont présentes dans la pièce. Si personne n'est présent dans la pièce pendant un certain temps (durée de temporisation au déclenchement écoulée), le mode ARRÊT manuel se désactive et l'éclairage repasse en mode Automatique. Si l'appareil se trouve en mode ARRÊT manuel, on peut activer le mode Automatique en appuyant une deuxième fois sur le bouton-poussoir.

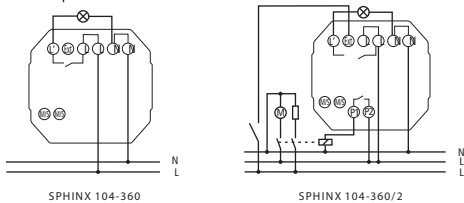

5. Réglage du bouton

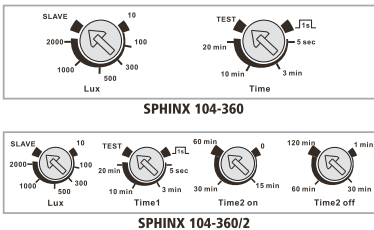

➤ **Ne pas positionner** les boutons de réglage entre deux valeurs pour éviter tout réglage erroné.

Réglage du bouton de luminosité (LUX)

Le SPHINX 104-360 AP/104-360/2 dispose de six possibilités de réglage LUX : 10/100/300/ 500/1000/2000 et SLAVE. La fonction Maître/Esclave peut être réglée en dirigeant la pointe de la flèche sur SLAVE. La fonction Maître/Esclave permet d'agrandir la zone de détection. Si le détecteur maître ou un des détecteurs esclaves se déclenche, le temps et le Lux pour le consommateur sont commandés exclusivement par le détecteur maître.

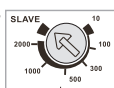

Réglage de l'heure (TIME)

SPHINX 104-360

• **Heure (TIME)** : 4 possibilités de réglage : 5 s/3 min/10 min/20 min ainsi que TEST (2 s, la mesure LUX n'a pas d'influence) et $\int_{T_{\text{SL}}}$ (MARCHÉ 1 s, ARRÊT 9 s).

Mode TEST :

➤ Mettre le bouton de réglage TIME sur TEST, le détecteur passe en mode test en n'étant pas influencé par le réglage LUX. Lorsque l'appareil est déclenché, aussi bien que les consommateurs que les DEL sont activés pendant 2 s puis à nouveau désactivés, le détecteur de présence passant en mode standby test.

SPHINX 104-360/2

• **Heure 1 (TIME1)** : 4 possibilités de réglage : 5 s/3 min/10 min/20 min ainsi que TEST (2 s, la mesure LUX n'a pas d'influence) et $\int_{T_{\text{SL}}}$ (MARCHÉ 1 s, ARRÊT 9 s).

Mode TEST :

➤ Mettre le bouton de réglage TIME sur TEST, le détecteur passe en mode test en n'étant pas influencé par le réglage LUX. Lorsque l'appareil est déclenché, aussi bien que les consommateurs que les DEL sont activés pendant 2 s puis à nouveau désactivés, le détecteur de présence passant en mode standby test.

Heure 2 MARCHÉ (TIME2 ON) : 0/15 min/30 min/60 min (4 réglages).

Heure 2 ARRÊT (TIME2 OFF) : 1 min/30 min/60 min/120 min (4 réglages).

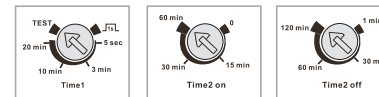

Mesure permanente de la lumière (fonction pour réaliser des économies d'énergie)

- La mesure de la lumière reste activée une fois le mouvement détecté et de fait, après l'activation de l'éclairage.
- Si la luminosité environnante (lumière naturelle ajoutée à l'éclairage activé) dépasse la valeur de luminosité réglée, l'éclairage est désactivé même lorsque le mouvement a été détecté (éclairage adapté).
- Veillez à ce que la mesure permanente de lumière fonctionne avec une temporisation au déclenchement de 5 minutes env. afin d'éviter des commutations intempestives.
- En raison de la mesure permanente de la lumière, l'éclairage est désactivé au plus tôt après écoulement de ce délai, si la luminosité environnante dépasse la valeur de luminosité réglée.

6. Test déambulatoire et réglage

Fonction de la DEL

- La DEL du SPHINX 104-360/104-360/2 se trouve derrière la lentille.
- La DEL peut être utilisée comme indicateur lors du test déambulatoire. Une fois que le détecteur a été déclenché, la DEL et les consommateurs s'activent pendant 2 s. Le réglage LUX n'a alors aucune influence.
- La DEL s'active pendant 40s lors de la chauffe.



Test déambulatoire

Le test déambulatoire sert à sélectionner un lieu d'installation adapté pour obtenir la meilleure zone de détection possible.

- Installer correctement le détecteur de présence et veiller à ce que les câbles soient raccordés conformément aux instructions.
- Allumer l'appareil.
- Mettre le bouton de réglage de l'heure (TIME) sur TEST (la mesure LUX n'a pas d'influence) et effectuer le test déambulatoire.
- Marcher transversalement à travers la zone de détection en partant de l'extérieur. Une fois que le capteur a été déclenché, aussi bien la DEL que les consommateurs s'activent pendant 2 s.



Remarque : La phase de chauffe dure environ 40s une fois que l'appareil, le consommateur et la DEL sont allumés ; le détecteur passe ensuite en mode normal pour qu'un test déambulatoire puisse être effectué.

Utilisation du cache

Le SPHINX 104-360/104-360/2 comporte trois caches dont chacun est composé de trois épaisseurs (A, B, C). Chaque épaisseur est divisée en quatre petites unités (I, II, III, IV), chaque unité pouvant couvrir un angle d'environ 30°. Si le détecteur est installé à une hauteur de 2,5 m, la couverture extérieure (voir schéma suivant) est de :

- Enlever épaisseur A+B+C : la zone de détection est d'environ 12 m en forme circulaire.
- Enlever épaisseur B+C : la zone de détection est d'environ 10 m en forme circulaire.
- Enlever épaisseur C : la zone de détection est d'environ 4 m en forme circulaire.

Le cache intérieur est un cercle d'un diamètre de 1 m. Le cache séparé peut être enlevé à l'aide d'une pince pour l'adapter à la zone de détection souhaitée.

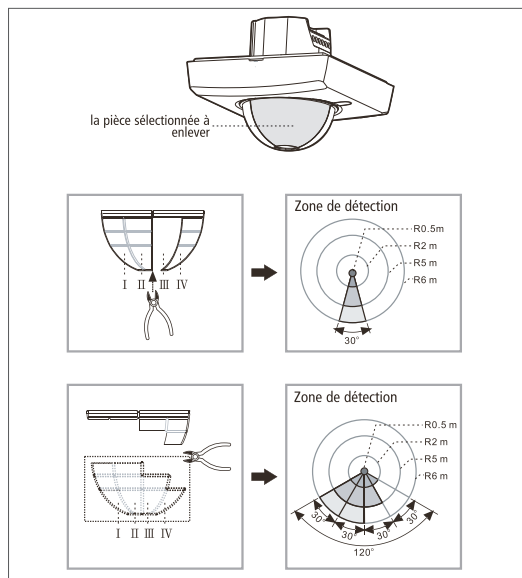
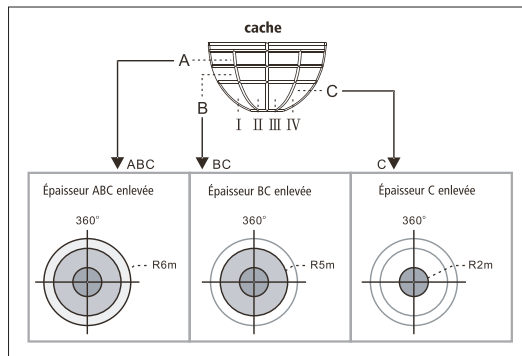

➤ Fixer le cache : retirer le cadre décoratif et fixer les caches correspondants.

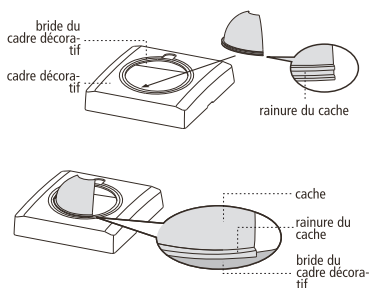

7. Caractéristiques techniques

| | |
|---|---|
| Tension nominale : | 230V ~ +10%/-15% |
| Fréquence nominale : | 50-60Hz |
| Plage de luminosité : | 10-2000 Lux |
| Consommation : | environ 1 W/typ 8 VA |
| Contact : | < 1,2 mm (μ) |
| Puissance de commutation : | 8 A (cos φ = 1), 8 AX (cos φ = 0,3) |
| Charge de lampe à incandescence : | 1800 W max. |
| Charge de lampe halogène : | 1800 W max. |
| Tubes fluorescents : | non compensés : 900 VA max. compensés en série : 900 VA max. compensés en parallèle : 400 VA (42 μF) couplage de lampes en DUO : 900 VA max. |
| Tubes fluorescents compacts : | ballasts conventionnels : 400 VA max. ballasts électroniques : 4 x 7 W, 3 x 11 W, 3 x 15 W, 3 x 20 W, 3 x 23 W |
| Couverture angulaire : | 360° circulaire assis: max. 4-6 m; marchand: max. 12-14 m |
| Hauteur de montage : | 2,5-3,5 m |
| Réglage LUX : | 10/100/300/500/1000/2000 et ESCLAVE (6 possibilités de réglage) |
| Temporisation de déclenchement du canal Éclairage : | TIME1 (L): impulse (1 s) /Test (2 s)/5 s/ 3 min/10 min/20 min (6 possibilités de réglage) |

seulement SPHINX 104-360/2

| | | |
|---|--------------------------|---|
| Contact Présence, | libre de potentiel CVC : | 3 A max. |
| Temporisation à l'enclenchement : | | TIME2 ON (B1-B2): 0/15 min/ 30 min/60 min (4 possibilités de réglage) |
| Durée d'enclenchement du canal Présence (CVC) : | | TIME2 OFF (B1-B2): 1 min/30 min/ 60 min/120 min |
| Classe de protection : | | II |
| Indice de protection : | | IP 41 |
| Température ambiante autorisée : | | -10 °C à 55 °C |

Le SPHINX peut aussi être commandé avec une télécommande infrarouge (RC 104 Pro (907 0 536) et RC 104 (907 0 538), pour rendre son utilisation encore plus simple et plus facile.

Theben AG

Hohenbergstr. 32
D-72401 Haigerloch
GERMANY
Téléphone +49 (0) 74 74/6 92 0
Fax +49 (0) 74 74/6 92-150

Service après-vente

Téléphone +49 (0) 74 74/6 92 -369
Fax +49 (0) 74 74/6 92-207
hotline@theben.de

Adresses, numéros de téléphone, etc. à l'adresse www.theben.de